

Massagefåtölj The Bozz 4D Pro

Bruksanvisning

SPARA DESSA INSTRUKTIONER

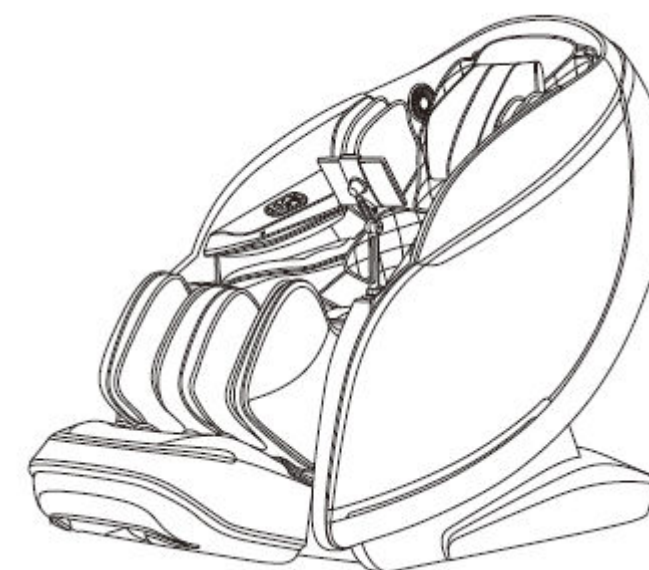

En produkt från:
AU Mälardalen AB

Telefon: 0220-516 00

E-Post: Info@pocitron.se

Tack för ditt val av denna produkt. Läs bruksanvisningen noga innan du använder produkten, för att lära dig hur du använder den korrekt. Var extra uppmärksam på vissa viktiga säkerhetsvarningar och spara bruksanvisningen ordentligt för framtida behov.

OBS! Vårt företag förbehåller sig rätten att ändra och förklara produktens utformning. Om det förekommer skillnader mellan funktionen hos produkten som finns på marknaden och beskrivningen i bruksanvisningen, är det en normal uppdatering av produkten och vårt företag informerar dig inte på annat sätt. Den specifika produktens funktion och färg skall ha företräde.

INNEHÅLL

Före användning

Säkerhetsåtgärder-----	02-04
Installationsdelar-----	05-07
Placera massagestolen-----	08-09
Före användning-----	10-11
Produktstruktur-----	12-16

Användningsmetod

Driftsinstruktioner-----	17-45
Stänga av massage-----	45

Underhåll



Rengöring och underhåll-----	46
------------------------------	----

Viktigt

Felsökning-----	47
Produktspecifikationer-----	48

Säkerhetsåtgärder måste följas

- Läs alla relevanta anvisningar noga före användning.
- Anmärkningarna här hjälper dig att använda produkten på ett säkert och korrekt sätt.
- För att tydligt indikera omfattningen av åverkan och skada, är säkerhetsåtgärderna indelade i "**Varning**" och "**Försiktighet**", som kan orsakas av felaktig användning. Båda är viktiga för säkerheten och måste följas.

 Varning	Indikerar att allvarlig skada eller dödsfall kan orsakas av felaktig användning.
 Försiktighet	Indikerar att felanvändning kan orsaka mindre skada eller materiell skada.

- Var uppmärksam på symbolen framför varje säkerhetsobjekt.

 Rekomm. ej	Läs noga nedan info för er säkerhet
---	-------------------------------------

Följande personer skall inte använda produkten

 Läs noga	<ul style="list-style-type: none">■ Enheten är inte avsedd att användas av personer (inklusive barn) med fysiska funktionshinder, sensoriska eller neurologiska funktionsnedsättningar eller saknar erfarenhet och sunt förnuft, om de inte övervakas och instrueras av dem som ansvarar för deras säkerhet när de använder enheten. Barn måste ha tillsyn för att garantera att de inte leker med produkten.■ Patienter med benskörhet (osteoporos). Kan tillåtas på läkares inrådan■ Patienter med hjärtsjukdom eller är bärare av elektroniska medicintekniska produkter, exempelvis en pacemaker. Pacemaker bärare skall tala med sin läkare.■ Personer som har feber.■ Gravida kvinnor, bör tala med sin läkare.■ Patienter som är skadade eller har någon hudåkomma.■ Ingen under 14 år och personer som är okunniga får inte använda denna produkt utan tillsyn.■ Personer som har informerats av sin läkare att de måste vila eller de som känner att de inte mår bra.■ Man får inte sitta i massagefåtöljen om kroppen är blöt eller fuktig.■ Personer som är känsliga bör ej aktivera värmen. uppmärksamma när de använder produkten.■ Om elkabeln skadas måste den, för att förhindra fara, bytas ut av en fackman från tillverkaren, dess underhållsavdelning eller liknande avdelning
---	--

Säkerhetsåtgärder måste följas

Produktservice och underhåll

 Varningar	<ul style="list-style-type: none">■ Låt inte barn vidröra någon rörlig del av produkten.■ Använd den jordade kabeln som medföljer produkten.■ Ta ur kontakten ur produkten om den skall flyttas■ Använd produkten enligt anvisningarna i den här bruksanvisningen.■ Använd inte några delar eller tillbehör som inte rekommenderas.■ Använd inte produkten utomhus.■ Läs bruksanvisningen noga före användning.■ Använd aldrig produkten för andra ändamål än de som anges häri.■ 20 minuters användning varje gång rekommenderas.■ Använd inte produkten om höljet eller skinnet är trasigt eller skadat.■ Tappa inte in något i produkten.■ Använd inte produkten om du inte mår bra.■ Använd inte produkten inom en timme efter en måltid.■ Tvinga dig inte i massagefåtöljen om du inte får rum.
--	---

Säkerhetsåtgärder

 Försiktighet	<ul style="list-style-type: none">■ Kontrollera att spänningen överensstämmer med specifikationerna för produkten.■ Sätt aldrig i eller dra ut kontakten med en fuktig hand.■ Låt inte vatten rinna in i produkten för att undvika elektriska stötar eller orsaka skador på den här produkten.■ Dra inte i sladden för att sätta i eller dra ut kontakten. Hårdhänt hantering är förbjuden.■ Skada inte ledningen eller ändra kretsen i produkten.■ Rengör inte produktens strömförande delar, som strömbrytare och kontakt, med en fuktig trasa.■ Håll dig på avstånd från produkten i händelse av strömavbrott, för att undvika skador om strömmen plötsligt återställs.■ Sluta genast att använda produkten om den inte fungerar normalt, och kontakta din lokala leverantör.■ Sluta att använda produkten om du inte mår bra, och kontakta din läkare.
---	--

Förvaringsförhållanden

 Försiktighet	<ul style="list-style-type: none">■ Förvaringsutrymmets temperatur: 5 °C till 40 °C. Relativ fuktighet (RH) mellan 20 % och 80 %, fritt från frätande gaser och ett välventilerat rum.
---	--

Produktservice och underhåll	
 Försiktighet	<ul style="list-style-type: none"> ■ Underhållet av denna produkt skall endast utföras av det servicecenter som tillverkaren tilldelat. Ingen användare får demontera eller utföra underhåll utan tillstånd. ■ Huvudströmbrytaren kan stängas av om produkten ej skall användas på längre tid. ■ Använd inte produkten om eluttaget är löst. ■ Om produkten inte ska användas under en längre tid, måste produktens kabel rullas ihop och produkten förvaras torrt och dammfritt. ■ Förvara inte produkten i hög temperatur eller nära öppen eld. Undvik långvarig exponering för direkt solljus. ■ Rengör produkten med en torr trasa. Använd aldrig thinner, bensen eller alkohol. ■ Produktens mekaniska komponenter är speciellt formgivna och specialtillverkade, så inget speciellt underhåll behövs. ■ Använd inga vassa föremål för att sticka i produkten. ■ Rulla eller dra inte den här produkten på ojämna ytor. Den skall istället lyftas innan den flyttas. ■ Använd produkten i omgångar. Låt den inte vara igång kontinuerligt under en längre period.

Användningsmiljö	
 Försiktighet	<ul style="list-style-type: none"> ■ Använd inte produkten i en väldigt fuktig miljö, exempelvis badrummet. ■ Sluta genast att använda den här produkten när den omgivande temperaturen ändras tvärt. ■ Använd inte produkten i en väldigt dammig eller frätande miljö. ■ Använd inte produkten i ett litet utrymme eller på en plats som saknar god ventilation.

Lösningar på vanliga fel	
 Försiktighet	<ul style="list-style-type: none"> ■ Om motorn låter under användningen är det ett normalt driftsljud. ■ Om kontrollen inte fungerar normalt, kontrollera om kontakten är ordentligt ansluten i eluttaget, och om strömbrytaren är påslagen. ■ Om den nominella arbetstiden är slut, aktiverar produkten automatiskt avstängningsknappen. Värmeskyddet kan slå i från massagestolen vid hög temperatur eller långtids användning. Låt massagestolen vila i minst 30 minuter slå på den igen.

Instruktion för montering av armstöd

1. Lokalisera anslutningskontakten på armstödet som motsvarar ljusrampens ledning på armstödsöverdraget (Bild 1).
2. Anslut ljusrampens kontakt på armstödsöverdraget till kontakten på armstödet ordentligt, och arrangera kablaget och slangen så slangen ej viker sig (Bild 2).

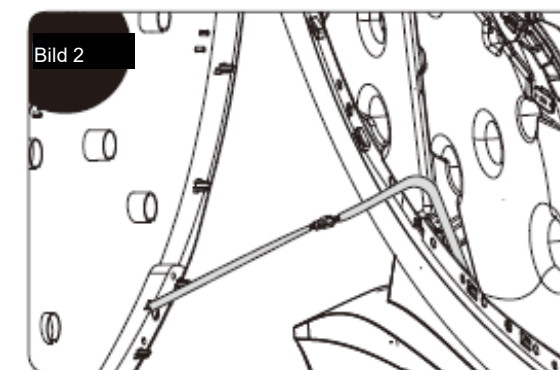
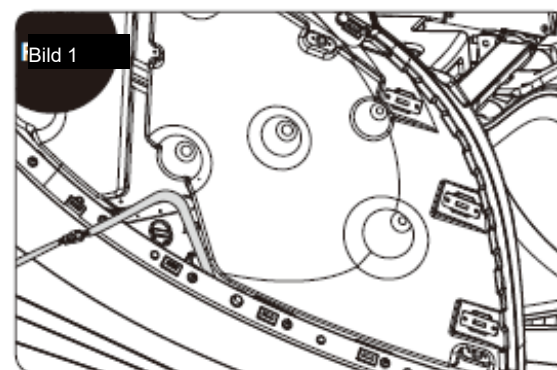

3. Passa in clipsen från sidorna så de matchar på respektive sida, klappa till försiktigt så clipsen låses (Bild 3).

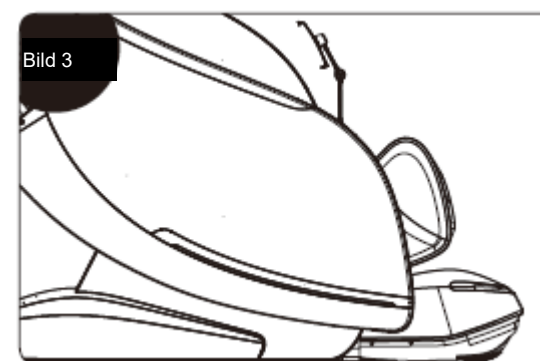

Instruktioner för vadininstallation

1. Ta bort taggen som håller slangen och el anslutningen på plats innan du monterar fotmassagen Bild 1).
2. Anslut kopplingsledningen och luftslangen från nedre änden av ramen till den nedre benleden, och kontrollera att dockningen är på plats. Sätt därefter i kopplingsledningen och luftledningen i botten på sätets ram från nedre ändhålet i sidostycket, och kontrollera att luftslangen inte viker sig, stoppa in allt genom öppningen (Bild 2).

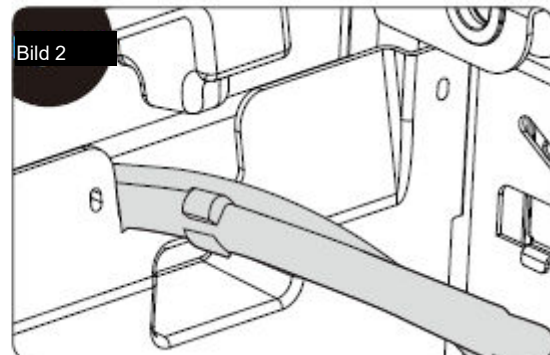
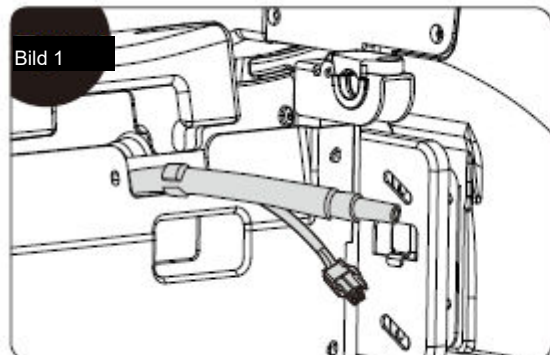

3. Öppna vadfästets skydd på massagestolens vänstra och högra sätesram (Bild 3).
4. Häng därefter samtidigt vaddstödet (vänster och höger vridaxlar) på vaddstödet säte på sätesramen (Bild 4).

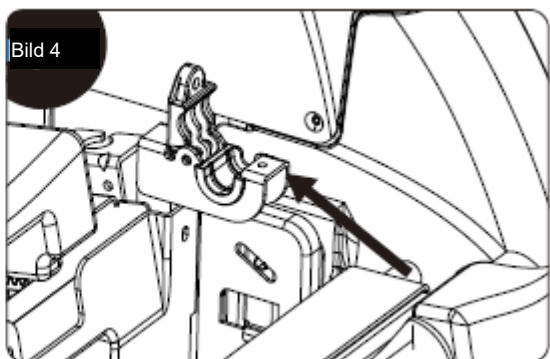
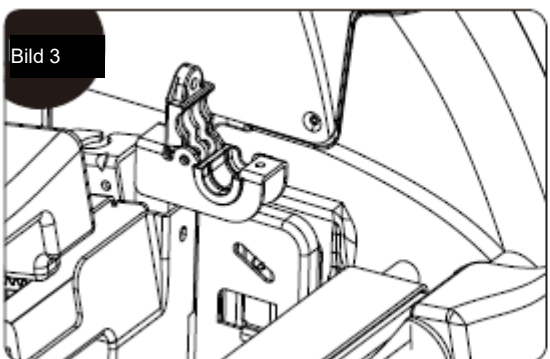

5. Täck det fasta vadskyddet, tryck ned på vaden, och använd en kryssmejsel för att fästa 2 x M5-skruvar respektive, lås det fasta vadskyddet och vadininstallationen är klar (Bild 5).

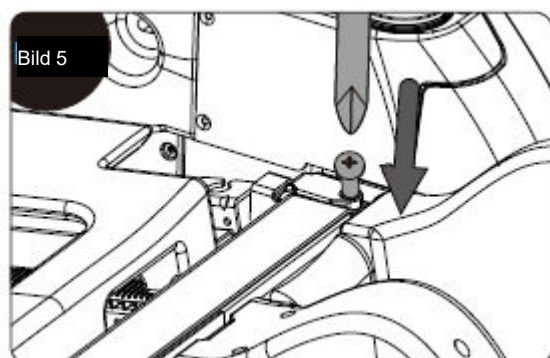

Installationsanvisningar för fästet till pekskärmens handkontroll

1. Ta fram handkontrollfästet ur tillbehörspåsen och passa in det nedre dekorativa stycket på fästet med fästena på armstödet (Bild 1).
2. Passa in det nedre dekorativa stycket med gängan på monteringsätet och skruva fast medurs, dra sedan åt det (Bild 2)

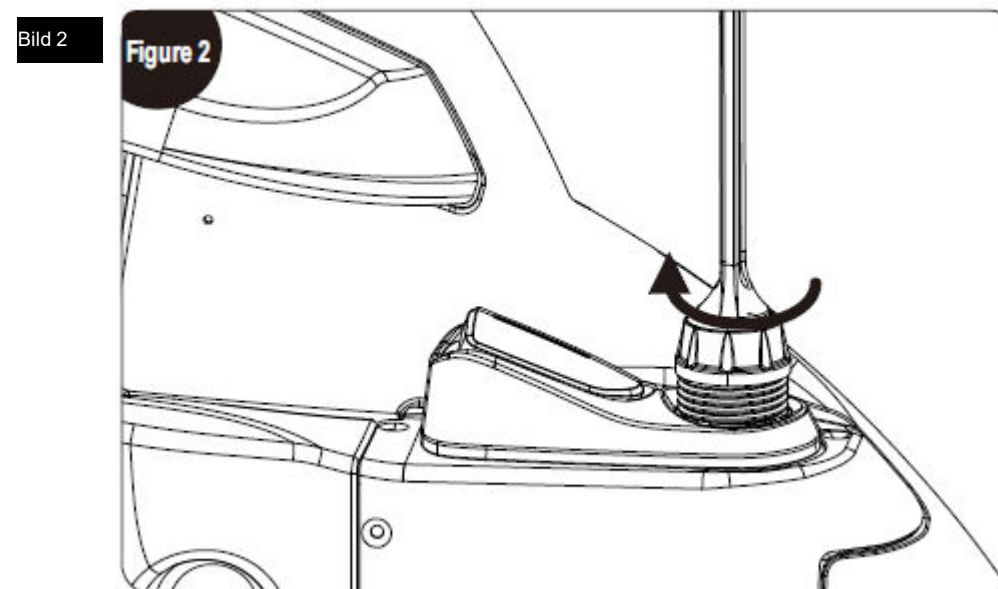
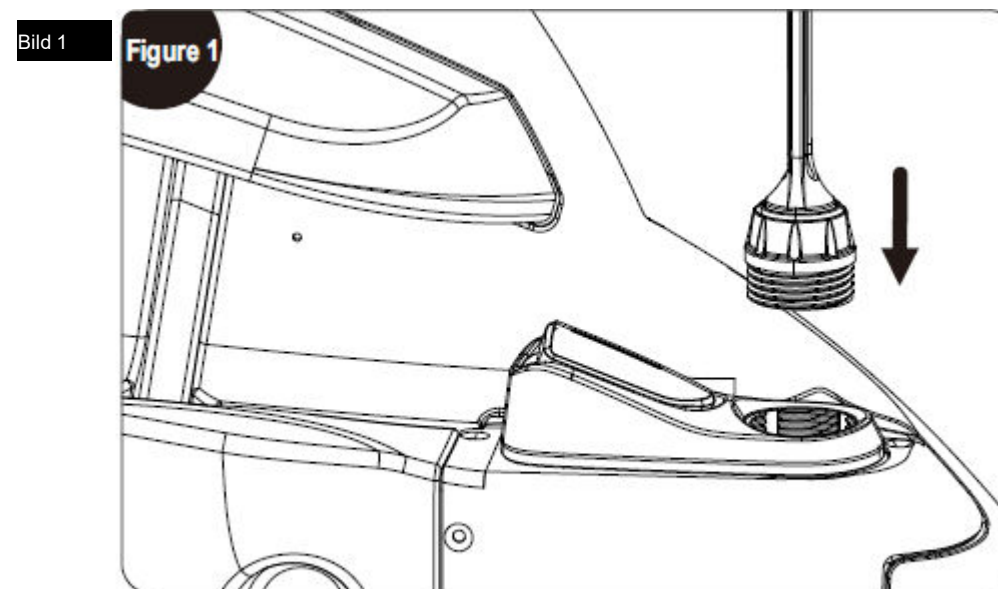

Installationsplacering

Försäkra dig om att det finns tillräckligt med plats för att luta massagestolen minst 5 cm.

Exponera inte massagestolen direkt för miljö som håller hög temperatur till följd av solljus (exempelvis: framför en värmeanläggning), och placera den där hög temperatur och direkt solljus kan undvikas. Vi rekommenderar att en massagefåtöljen ställs på matta. En matta med tygbotten som gör att massagefåtöljen kan skjutas vid behov. dyna läggs på för långvarig användning på en anvisad plats. Mattan som läggs på ska vara tillräckligt stor för att täcka botten på massagefåtöljen, tala med din leverantör. Kontrollera med jämna mellanrum avståndet till väggen, för att undvika skador.

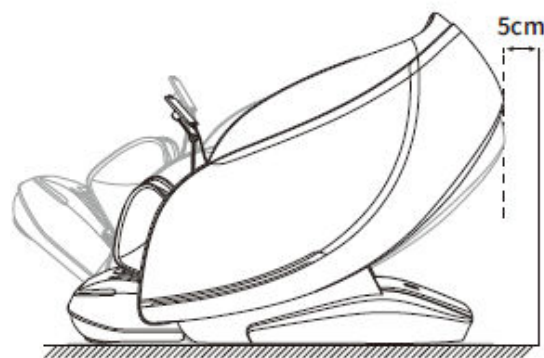

Instruktion för att lyfta produkten

För att förhindra skador måste stolen lyftas och flyttas av ett par personer.

1. Lyft massagestolen för att flytta den på ömtåligt underlag som trägolv.
2. När man flyttar massagefåtöljen på ett känsligt golv rekommenderas att massagestolen lyfts. för att undvika skador på golvet. När massagestolen lyfts och flyttas till plats var försiktig och håll undan händerna, för att undvika skador och var försiktig så att inte fötterna skadas. Släpp inte produkten förrän den står helt plant, golvet kan skadas och därför bör mattor eller liknande läggas på golvet.

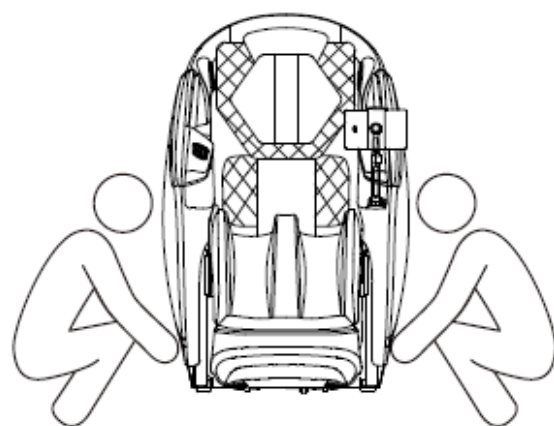

Flyttmetod

Använd bakhjulen för att flytta massagestolen. Flytta stolen genom att luta den nedåt och bakåt ungefär 45°, som på bilden.

OBS! Lutas stolen för kraftigt så tippas den helt och skadas. Kontroller så golvet tål hjulen.

1. Innan den flyttas ska maskinen stängas av helt för att hela maskinen ska återställas, och därefter ska strömmen kopplas ifrån.
2. Massagestolen skall vara tom när den flyttas. (Person, husdjur eller saker får inte vara kvar i stolen.)
3. När massagestolen flyttas får den inte passera hinder som är högre än 2 mm eller springor som är bredare än 5 mm.
4. När hjulen används för att flytta produkten, stöds inte enstaka kontinuerliga flyttningar. Är avståndet längre än 50 meter, skall produkten flyttas långsamt och jämnt.

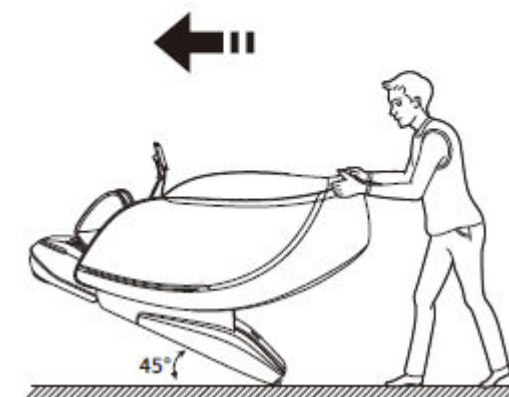

Ta isär och använd nackstödsudden och ryggstödsudden

Användning av en nackstöds kudde kan minska intensiteten på knådningsmassagen på nacke och axlar, och du kan bestämma om du ska använda en nackstöds kudde efter dina behov (användning av en nackstöds kudde rekommenderas). Ryggstödsudden och ryggstödet sitter ihop med en dragkedja (1), och nackstödsudden och ryggstödsudden sitter ihop med en dragkedja (2).

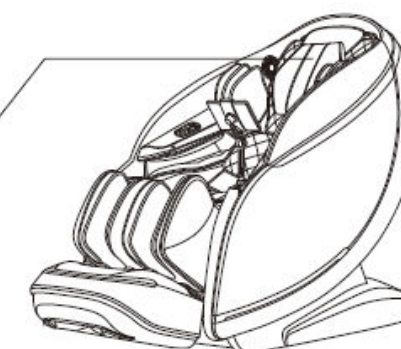
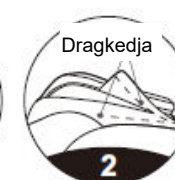
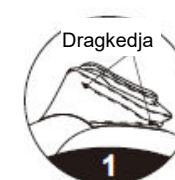

Före användning

Kontrollera runt omkring

Se till att det inte finns personer, husdjur och föremål runt enheten.

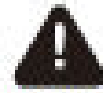

FÖRSIKTIGHET



Se till att det inte finns främmande föremål i öppningarna på maskinen

Innan massagestolen används måste du kontrollera att det inte fastnar några främmande föremål i benen, fötterna osv. Låt under inga förhållanden händer, fötter och huvud komma in i området mellan den nedre benmekanismen och huvudenheten eller området mellan armstödet och kapseln.

Under inga förhållanden skall händer, fötter eller huvud komma under tyget eller lädret som täcker massageområdet.



FÖRSIKTIGHET

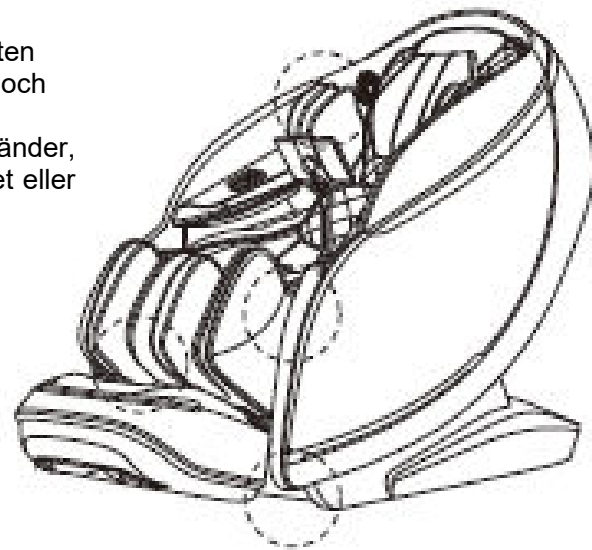

Före användning

Slå på strömmen

FÖRSIKTIGHET

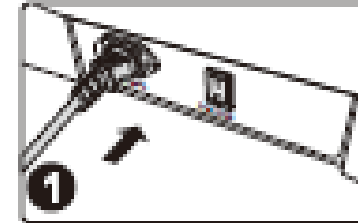

1 Anslut elkabeln

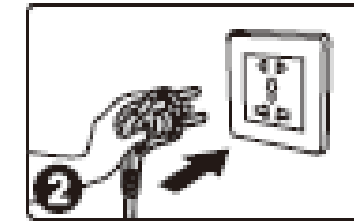

2 Systembild på anslutning

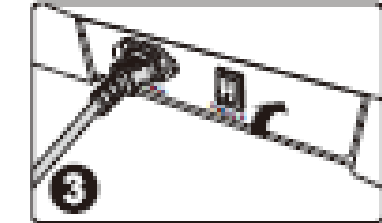

3 Slå på strömbrytaren (läget "I")



Varningar

- Kontrollera att elkabeln och kontakten är hela före varje användning.
- Strömsätt produkten enligt med 230V 50HZ jordat uttag. Det är strängt förbjudet att använda annan strömförsörjning än den nominella strömförsörjningen för denna produkt.
- Det är strängt förbjudet att utan tillstånd ansluta olika strömomvandlingsenheter för strömförsörjning av denna produkt.

Beskrivning av delarna

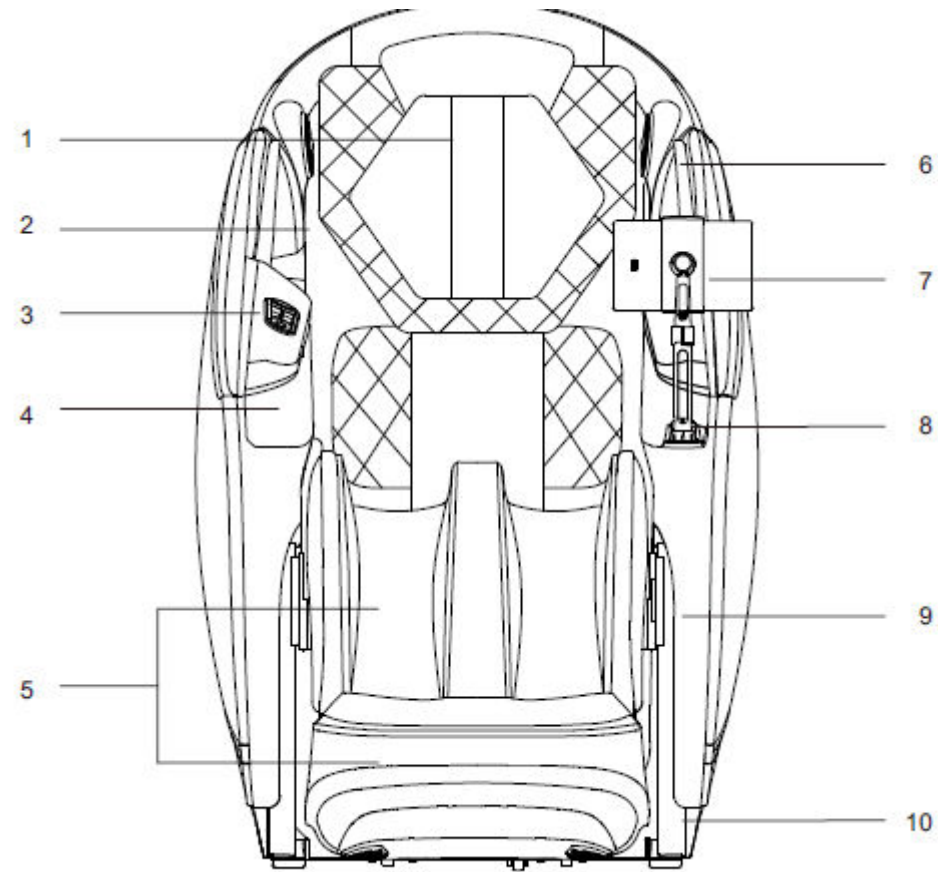

- 1. Nackkudde
- 2. Ryggdyna
- 3. Kontrollenhet i armstöd
- 4. Arm / hand massage
- 5. Vadmassage enhet

- 6. Axelluftkuddar och justerings mekanism
- 7. Pekskärmskontroll
- 8. Hälsoidentifiering
- 9. Armstöd
- 10. Sidoskydd

Systembild över funktionernas distribution

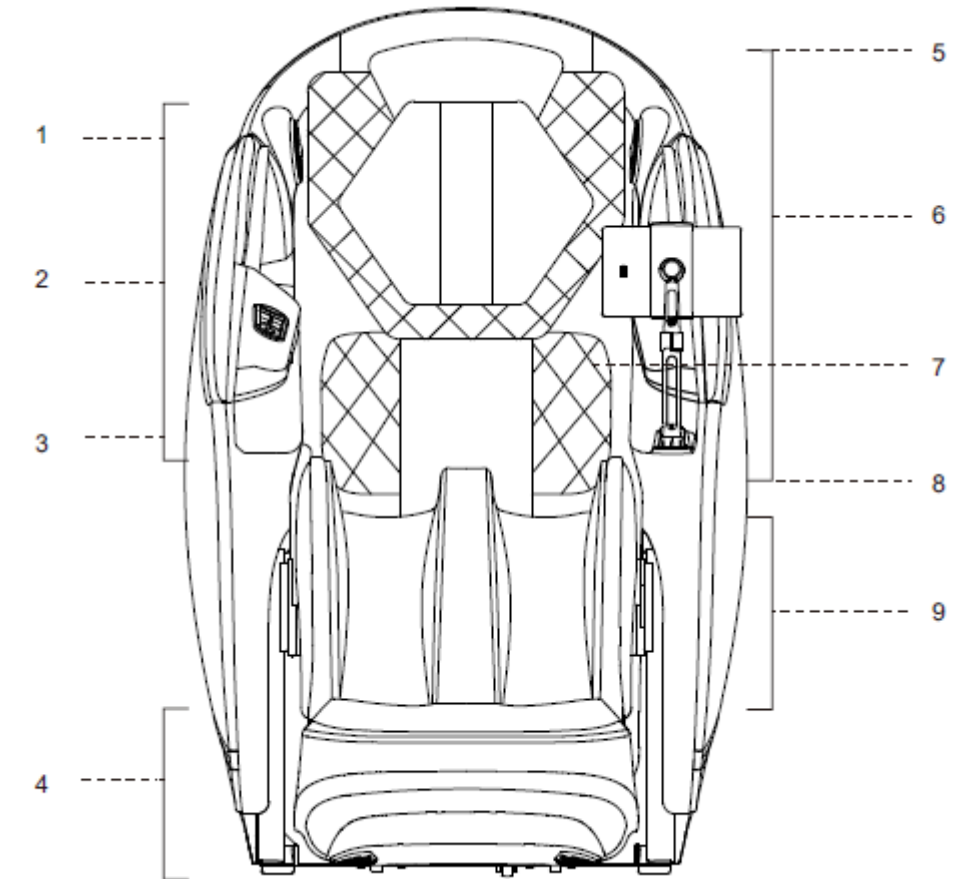

1. Axel

- Luftkuddemassage

2. Arm

- USB-laddningsport

3. Hand

- Luftkuddemassage

4. Fotsula

- Rullmassage
- Luftkuddemassage

5. Huvudets sidor

- 3D digitalt ljud
- Musikspelare

6 Arm

- Inbyggd röststyrningsmikrofon

7 Midja

- Uppvärmningsfunktion
- Luftkuddemassage

8 Huvud och nacke till säte

- Manipulerande massage

9 Ben

- Luftkuddemassage
- Knådande massage

I. Instruktion för fjärrkontrollens knappar

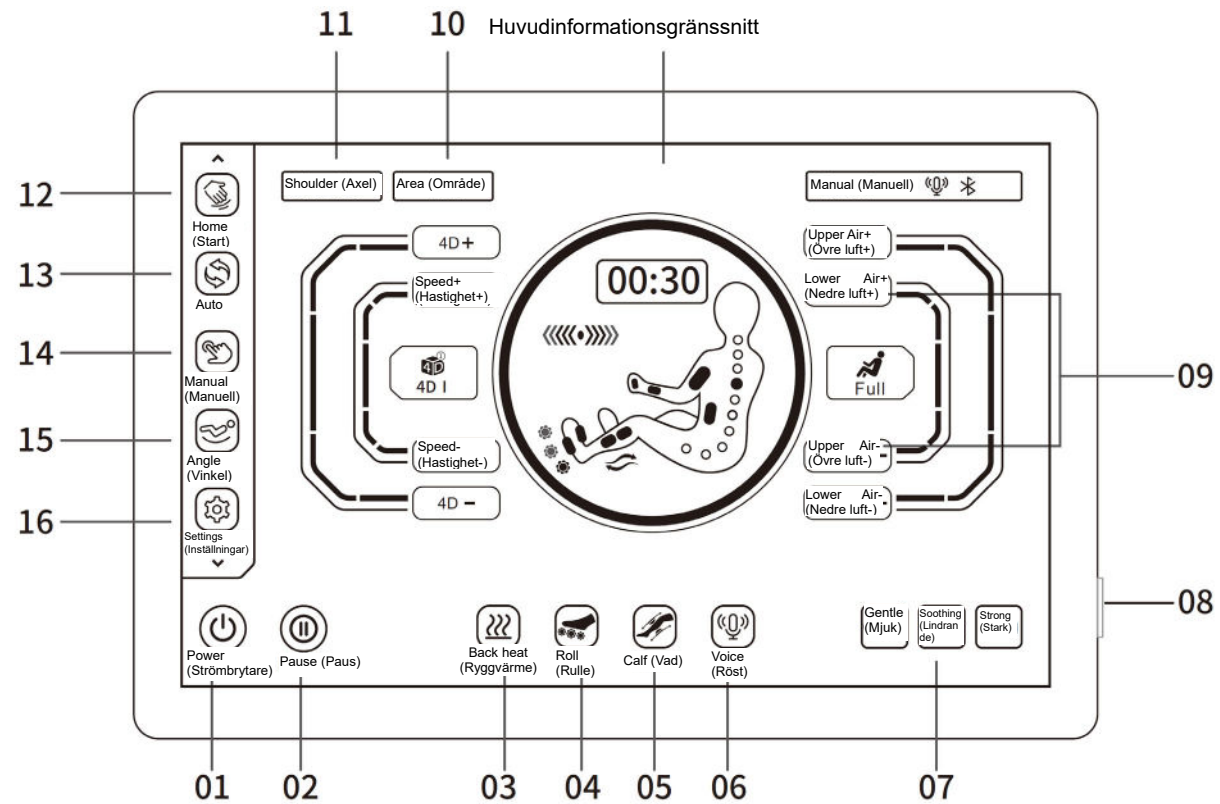

1. Strömbrytarknapp: Stäng av massagen när så önskas
2. Paus: Pausa massage eller avsluta pausen
3. Ryggvärme: Aktivera eller inaktivera ryggvärmerna
4. Fotrulle: Aktivera eller inaktivera fotrullullarna.
5. Vadknådning: Aktivera eller inaktivera vadknådningen.
6. Röststyrning: Väck röstassistenten Alice.
7. Knapp för val av intensitet: Val av förvald luftintensitet.
8. Strömbrytare: Starta eller stäng av massagestolen HÅLL IN I 3 SEKUNDER.
9. Lufttrycksjustering för underkroppen: Justera lufttrycket för underkroppen.
10. Massageområde: Funktion för att välja massageposition.
11. Justering av axelläge: Reglera axelläget och bekräfta massagekriteriet
12. Aktuell status: Öppna för att visa aktuell status för massagestolen.
13. Automatisk: Öppna funktion för att välja automatiskt massageprogram.
14. Manuell: Öppna den manuella inställningen av massagefunktion.
15. Vinkelknapp: Öppna vinkeljusteringsgränssnittet för att välja vinkel på sittställningen.
16. Knapp för inställningar: Öppna inställningsmenygränssnittet.

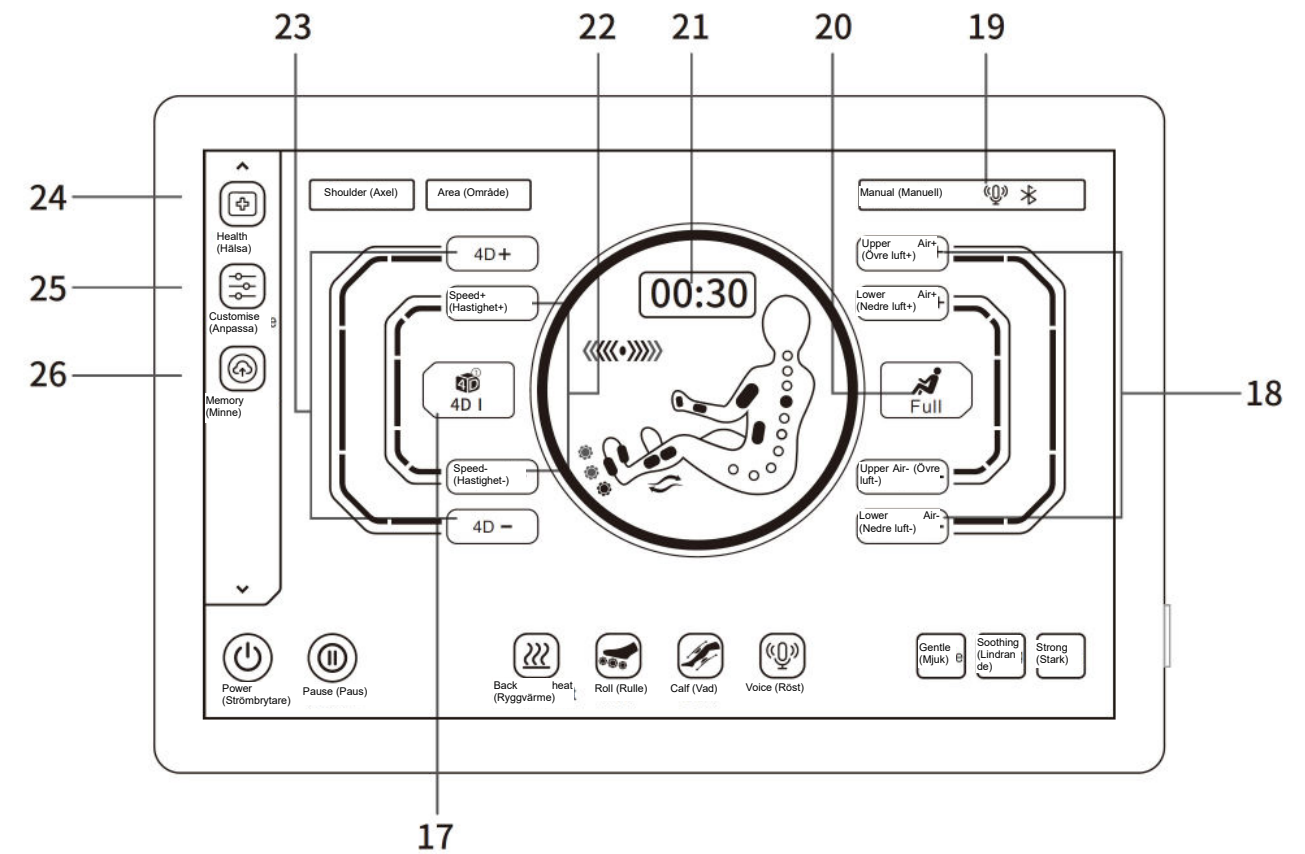

17. Knapp för val av massageteknik: Välj massagetekniken.
18. Justering av lufttrycket för överkroppen: Justera lufttrycket för överkroppen.
19. Knapp för visning av statusfält: Visa statusinformation för massageprogrammet.
20. Knapp för val av luftmassage: Välj luftläge.
21. Menyknapp för tidsjustering: Justera massage tiden.
22. Knapp för massagehastighet: Justera massagehastigheten.
23. Knapp för 4D-intensitet: Justera 4D-intensitet.
24. Hälsoidentifiering: Öppna hälsoidentifieringsgränssnittet.
25. Anpassa: Öppna anpassningsgränssnittet.
26. Minne: Öppna minnesgränssnittet

TRYCK IN KNAPPEN FÖR START AV ENHETEN, SE PUNKT 8.

II. Beskrivning av armstödet kortkommandon

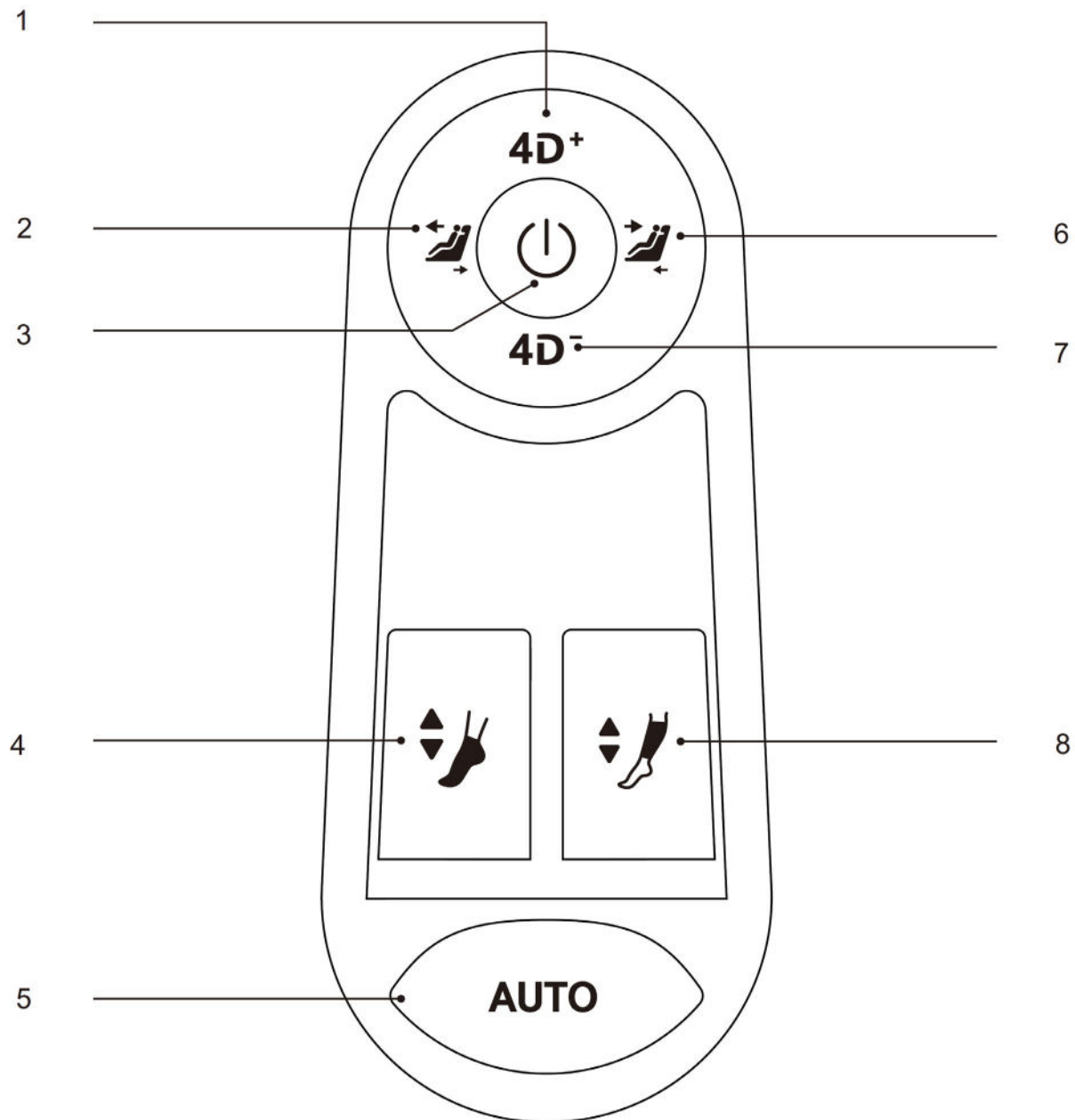

1. 4D-intensitet plus: Tryck på knappen för att öka massageintensiteten, upp till 5 steg.
2. Kombinationshöjning: Res massagestolens lutningsvinkel uppåt.
3. Strömbrytare: Tryck och håll intryckt i 3 sekunder för att starta eller stänga av massagestolen. När massagestolen har startats används kort tryckning för paus/kör.
4. Knapp för teleskopiskt fotstöd: Justera fotstödet för att förlänga eller förkorta.
5. Automatisk Växla massageprogram automatiskt.
6. Kombinationsänkningsknapp: Sänk massagestolens lutningsvinkel nedåt.
7. Knapp för 4D-intensitet minus: Tryck på den här knappen för att minska massageintensitet, lägsta nivå är 1.
8. Teleskopiskt benstöd: Justera vadmassagen för att förlänga eller förkorta

III. Starta massage

1. Tryck på strömbrytaren på fjärrkontrollens sida eller håll strömbrytaren på armstödet intryckt 3 sek ca.

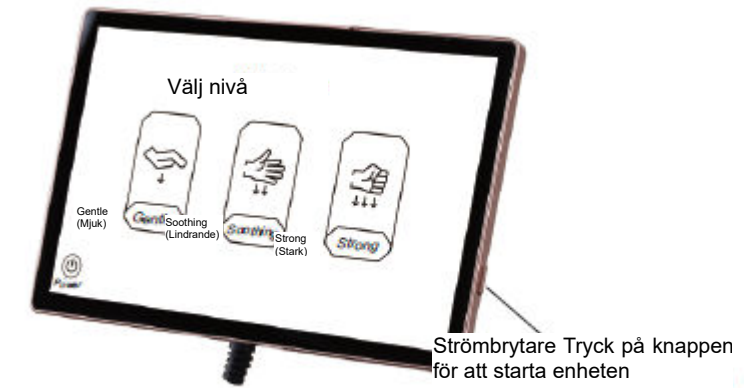

2. När systemet har startat, välj massageintensitet genom att klicka på knappen Gentle (Mjuk) Comfort (Komfort) eller Strong (Stark) på fjärrkontrollen för att starta massagestolen och öppna liggande läge. Om val inte görs inom 5 minuter, stängs massagestolen automatiskt av.

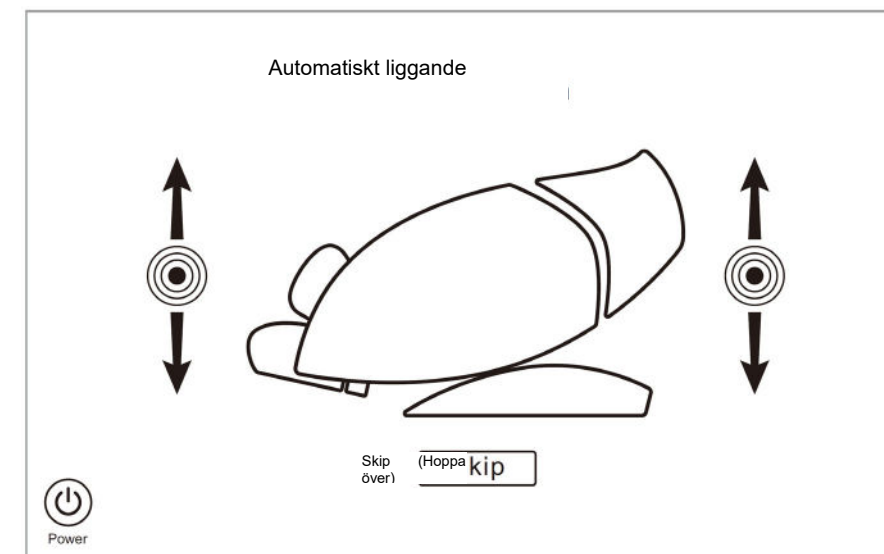



3. För automatisk vinkelinställning, välj det automatiska programmet så ställs massagestolen automatisk in på nollgravitationsvinkel. Vänta tills justeringen är klar. För att hoppa över ett steg, tryck på knappen **Skip** (Hoppa över) för att gå direkt till nästa steg.

Driftsinstruktioner

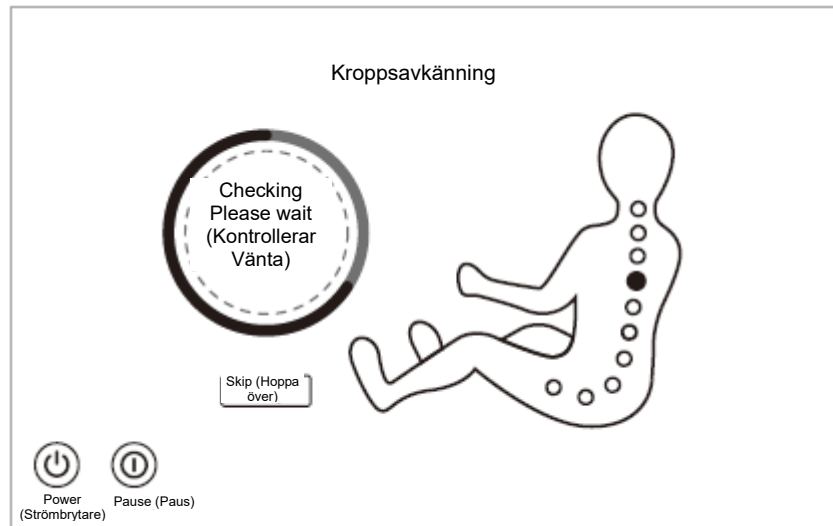
4. Vänta tills identifieringen av kroppsformen är klar, eller så kan du trycka på knappen **Skip** (Hoppa över) för att hoppa över identifieringen och starta massagen direkt.



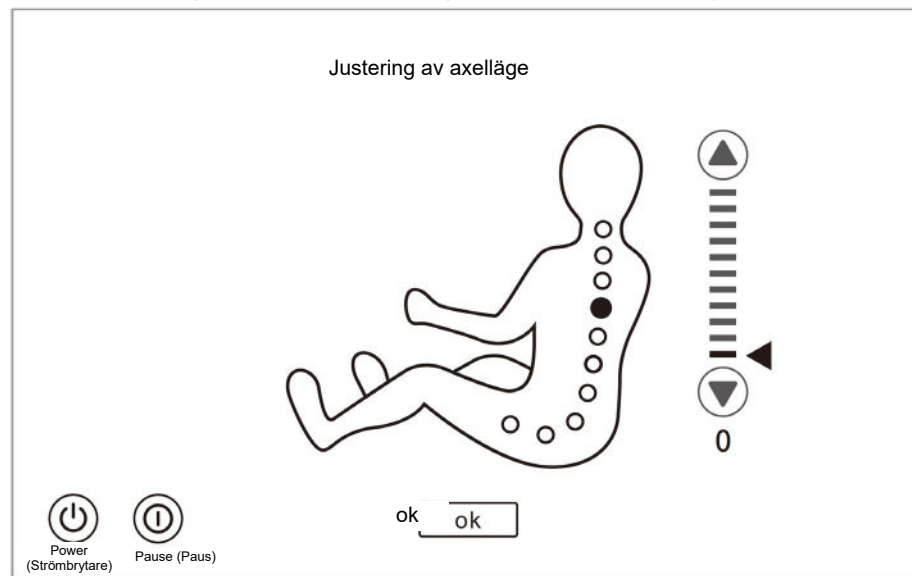

För fininställning av axlarnas läge efter identifieringen av kroppsformen, påminner fjärrkontrollen eller röststyrningen användaren om att fininställa axlarnas läge. Om massagerullen stannar i axelläget, tryck direkt på knappen **OK** för att starta massagen. I annat fall, använd uppknappen  och nedknappen  för att justera massagerullen till axelläget, och tryck på knappen **OK** för att starta massagen. Om ingen åtgärd vidtas inom 20 sek, ställ in den nuvarande massagerullens standardläge för axlarna och börja massera.

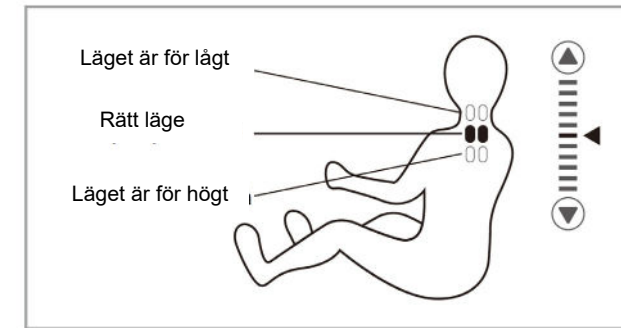

Driftsinstruktioner



IV. Pausfunktion (använd denna funktion när enheten har startats)

När massagestolen har startats, tryck på pausknappen  CM för att gå över till pausläget och avbryta alla massagefunktioner, tryck på pausknappen  igen för att återuppta föregående massageläge. OBS! I pausläget fungerar ingen funktion utom avstängning.

V. Automatiskt program (använd denna funktion när enheten startas)

Val av automatiskt program

- (1) Välj knappen Automatic (Automatisk)  i det vänstra menyfältet för att öppna gränssnittet för automatiskt val.
- (2) I gränssnittet för val av automatiskt program finns 20 automatiska program att välja mellan: Brain Relax, Neck & shoulder Care, Back Spa, Hips&Legs Fit, Leg&Foot Relieve, Energy Boost, Lunch Break, Sweet Dream, Relieve Muscle, Body Balance, President Cosy, Keep Fit, Superior Enjoyable, Office Regimen, Health Recharge, Full-body Stretch, Chinese Massage, Thai Massage, Spine Traction, Sport Recovery.
- (3) Klicka på ett automatiskt program för att starta massagen.

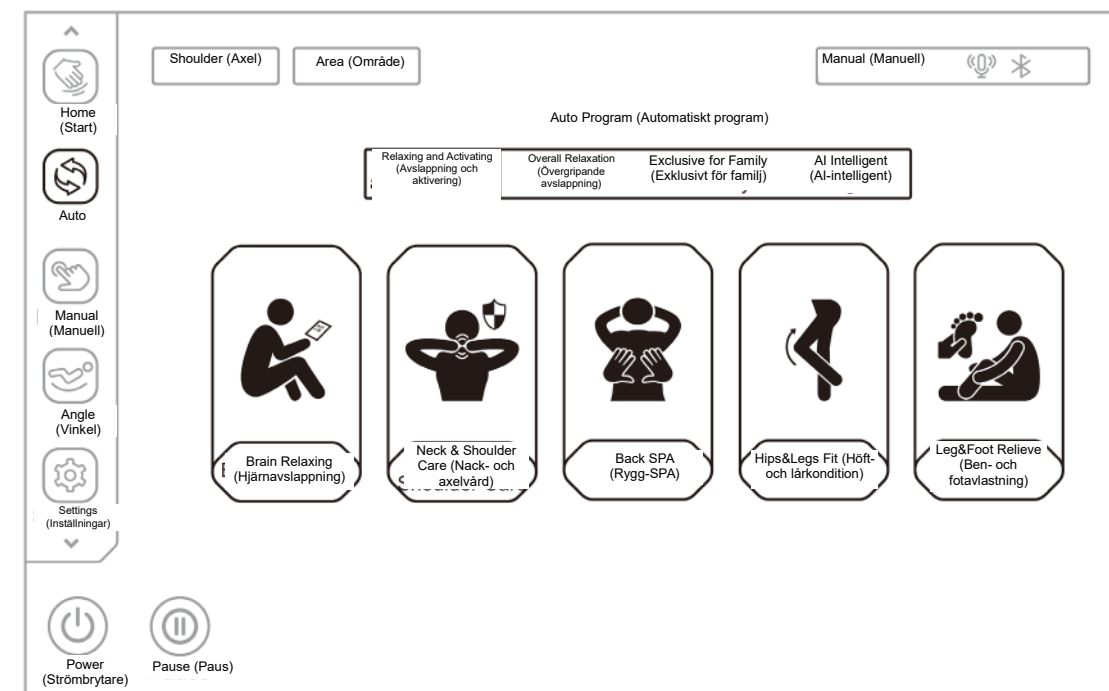

Systembild på urvalet av automatiska massageprogram

Driftsinstruktioner

Massagescener (hälsovård)	
Funktion	Beskrivning
Brain Relaxing (Hjärnavslappning)	Masserar främst nacken och axlarna och fengchi-punkterna med knådningstekniker, och kombinerar därefter med klapp- och shiatsu-massage för att hjärnan ska slappna av. Massageintensiteten är lätt, passar för personer som blivit utarbetade på kontor.
Neck & Shoulder Care (Nack- och axelvård)	Masserar nacke och axlar med främst knådning och stretchfunktioner, och den övre delen av ryggen med medicinsk massage. Tryck därefter på jianjing-punkten för att lindra diskbräck och få nack- och axelmusklerna att slappna av. muk massage, passar för personer som arbetar på kontor och lider av ryggtrötthet.
Back SPA (Rygg-SPA)	Använder främst anti-knådning, positiva och negativa knådningstekniker för ryggöppningsmassage på hela ryggen, i kombination med klapp- och shiatsu-tekniker. Måttligt massageintensitet för personer med hoptryckt rygg och dåligt blodflöde.
Hips&Legs Fit (Höft- och lårkondition)	Masserar skinkorna med främst knådning och medicinsk massage, och därefter med klappning och knådning, djupmassage av skinkorna och perineum, för att höftmusklerna ska slappna av och lyfta höften. Lämpar sig för kvinnor, men även för män för underhåll av prostatan.
Leg&Foot Relieve (Ben- och fotavlastning)	Masserar axlarna och midjan med främst knådning, klappning, knådning och klappning. Applicerar luftmassage på ben och fötter för klämmassage, som ger mer lindrande ben- och fotmassage. Lämplig för stillasittande personer med låg belastning på ben och fötter. Lindrar inte bara halsryggraden, smärta i ländryggen hos stillasittande personer, utan lindrar också benen och fötterna. Massageintensiteten är mjuk.

Driftsinstruktioner

Massagebeskrivningar (Overall Relaxation)	
Funktion	Beskrivning
Energy Boost (Energikick)	Masserar midja, axlar och nacke med knådning, klappning, knådning och klappning, för att väcka kroppens vitala energi, stimulera fysisk energi genom djupmassage av hela kroppen med tung massageintensitet, detta lämpar sig för personer som känner mycket stress, som idrottare, för att stimulera potentialen före ett lopp.
Lunch Break (Lunchrast)	Masserar rygg och midja med knådnings- och klappstekniker, och tryck på shenyu-akupunkturpunkten för att förbättra kvaliteten på lunchrasten, så att användare har mer energi på eftermiddagen. Lämpar sig för kontorsarbetare och massageintensiteten är mjuk.
Sweet Dream (Sov gott)	Masserar axlar, nacke, rygg och midja genom knådning och medicinsk massageteknik, och trycker på akupunkturpunkterna fengchi och shenyu för att förbättra sömnkvaliteter och göra det lättare att somna. Lämpar sig för personer som sover dåligt, och massageintensiteten är mjuk.
Relieve Muscle (Muskelavslappning)	Masserar i huvudsak rygg och midja med klapp- och knådningstekniker för att främja blodcirkulationen och eliminera lokalt ömmande muskler. Lämplig för personer med långvariga aktiviteter av att bära tungt och muskelansträngning. Massageintensiteten är måttlig.
Body Balance (Kroppsbalans)	Masserar huvudsakligen axlar och nacke, rygg och midja med knådning, 4D-knådning och shiatsu. Lämplig för personer som upplever mental stress, fysisk och mental obalans. Massageintensiteten är mjuk.

Driftsinstruktioner

Massagebeskrivningar (Exclusive for Family (Exklusivt för Family))	
Funktion	Beskrivning
President Cosy	Masserar axlar, nacke, rygg och midja med huvudsakligen knådning, klappning, knådning och klappning, för att lindra utmattning, främja blodcirkulation och minska stress med djupmassage. Lämpar sig för män, och massageintensiteten är måttlig.
Keep Fit	Masserar axlar, nacke, midja och höfter med knådning och fingeravtryckstekniker, genom massage av hela kroppen, för att kropp och själ ska slappna av och uppleva behandlingen på hög nivå. Lämpar sig för kvinnor, och massageintensiteten är mjuk.
Superior Enjoyable	Applicerar luftmassage på hela kroppen, med fotrullen och vadknådningsmassage. Vadsträckningsfunktionen avbryts, lämpar sig för äldre och personer med påfrestning för ryggen. Massageintensiteten är mjuk.
Office Regimen	Masserar axlar, nacke och midja med huvudsakligen knådning, klappning, knådning och klappning, för att lindra smärta i axlar och nacke, förbättra ömhet i ryggraden och underhålla ländryggen genom djupmassage. Lämpar sig för personer med kontorsarbete och stillasittande arbete, och massageintensiteten är måttlig.
Health Recharge	Djupmasserar hela kroppen med knådning, klappning och fingeravtryckstekniker, för att främja blodcirkulationen i kroppen och förhindra blodproppar. Lämpar sig för personer som varit bundna till hemmet lång tid och inte vill gå ut, och massageintensiteten är måttligt mjuk.

Driftsinstruktioner



Massagebeskrivningar (AI Intelligent (AI-intelligent))	
Funktion	Beskrivning
Full-body Stretch	Ben, händer och axlar är huvudsakligen fastklämda av lufttryck, och massagestolen justerar automatiskt olika vinklar för att uppnå sträck- och drageffekt. Lämpar sig för personer som utövar yoga. Massageintensiteten är måttlig.
Chinese Massage	Med hjälp av massageteknik från främst traditionell kinesisk medicin appliceras 3D-massage på rygg och midja för att främja blodcirkulationen i rygg och midja, lindra meridianerna och blockeringen av rygg och midja genom massage. Lämpar sig för personer med smärta i rygg och midja och spänningar i ländryggsmuskulaturen. Massageintensiteten är mjuk.
Thai Massage (Thaimassage)	Använder främst luftkuddarna i vad- och ryggstöd för att hålla fast, händer och axlar med hjälp av luftmassage, och applicerar sedan sträckmassage, samtidigt som rörelsen håller emot rygg och midja för medicinsk 3D-massage, så att kroppen är i sträckningstillstånd som vid thaimassage. Lämpar sig för personer under hög stress för att förbättra framåtböjdhets och kutryggighet. Massageintensiteten är stark.
Spine Traction	Använder främst luftkuddarna och lufttryck i vad- och ryggstöd för att hålla fast ben, händer och axlar, och drar sedan ryggraden till olika vinklar. Kan förbättra deformation och krökning i ryggraden. Stark massage.
Sport Recovery	Masserar axlar, nacke, rygg och midja genom knådning, klappning och fingeravtryckstekniker. Drar samtidigt i vaderna för att uppnå en knärorelsefunktion. En sådan djupmassage kan ge samma effekt som träning. Lämpar sig för personer som inte tränar mycket, och massageintensiteten är måttlig.

VI. Fjärrprogram (använd denna funktion när enheten startas)

Val av fjärrprogram





Välj fjärrknappen  i det vänstra menyfältet och klicka för att öppna fjärrmenyn för att välja massageteknik, massageområde, 4D-intensitet, massagehandjustering, massagebredd, massagehastighet, luftmassage, luftintensitet och andra massagefunktioner.

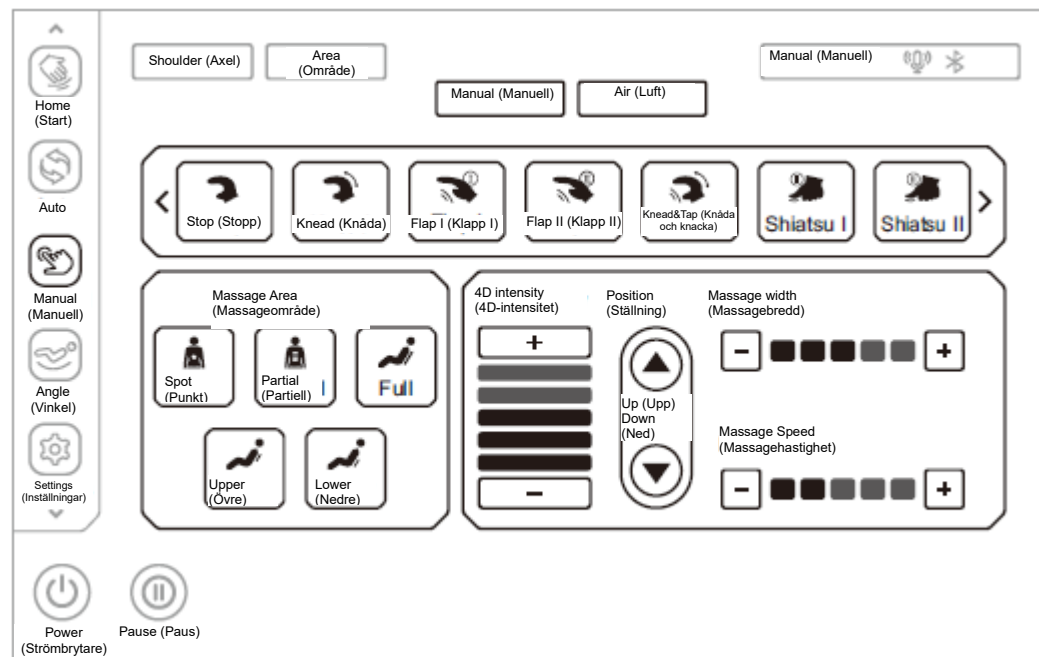







I. I massageteknikmenyn finns totalt 11 alternativ, som kneading (knådning), patting I (klappning I), patting II (klappning II), kneading and patting (knådning och klappning), finger pressing I (fingeravtryck I), finger pressing (fingeravtryck)



II, shoulder grasp (axelgrepp), 4DI, 4DII, 4DIII och 4DIV. (OBS! Klicka på knappen "vänsterpilen"  och högerpilen  i den vänstra fjärrinställningsmenyn för att skrolla åt vänster eller höger för att visa fler massagetekniker).



Fjärrprogram - systembild på teknikval

Funktion	Inställning av massagerulle
4D I 	Hastighet och styrka.
4DII 	Hastighet och styrka.
4DIII 	Hastighet, bredd och styrka.
4DIV 	Hastighet, bredd och styrka.

Funktion	Inställning av massagerulle
Ingen teknik 	Tryck på denna knapp för att massera utan någon teknik.
Kneading (Knådning) 	Hastighet och styrka kan justeras.
Patting 1 (Klappning 1) 	Hastighet, bredd och styrka kan justeras.
Patting II (Klappning II) 	Hastighet, bredd och styrka kan justeras.
Kneading and patting (Knådning och klappning) 	Hastighet och styrka kan justeras.
Finger pressing 1I (Fingeravtryck 1) 	Hastighet, bredd och styrka kan justeras.
Finger pressing II (Fingeravtryck II) 	Hastighet, bredd och styrka kan justeras.
Shoulder Grasp (Axelgrepp) 	Hastighet och styrka kan justeras.

OBS! Du kan även klicka på massageteknikknappen  i gränssnittet "Current Status"  (Aktuell status) för att välja motsvarande massageteknik i popup-menyn för massage (denna funktion är en genväg för att växla massageteknik, på den aktuella statussidan i fjärrprogrammet - teknikinställning).

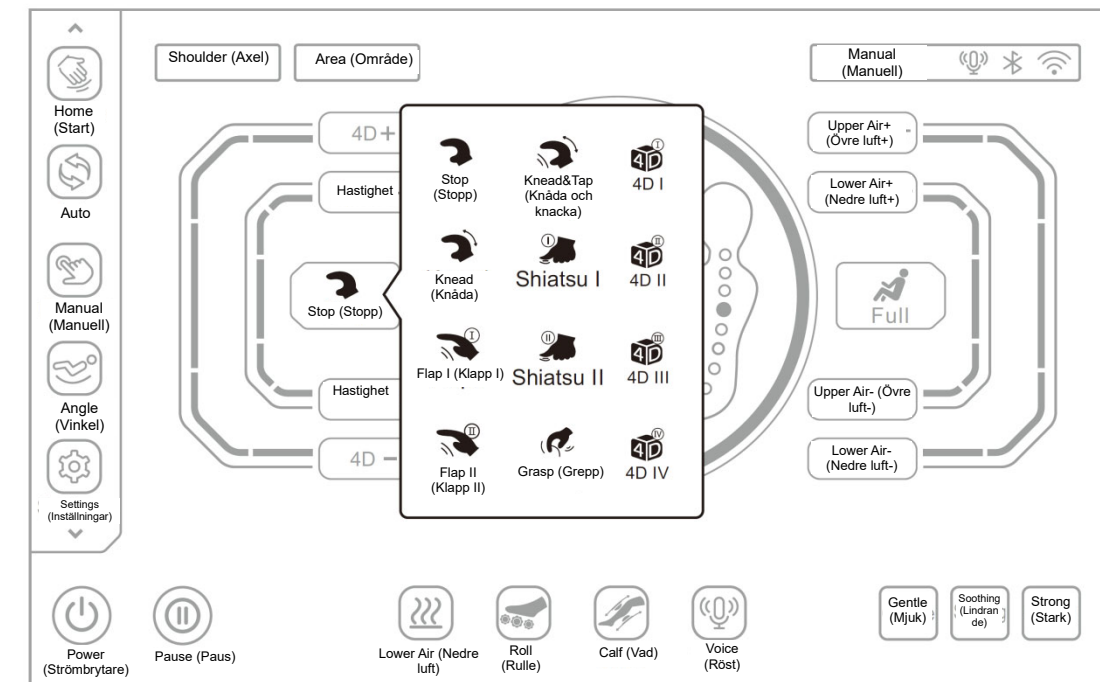

Current Status (Aktuell status) - systembild på teknikval

Driftsinstruktioner

Massageområdesmenyn har fem alternativ: Spot (Punkt), Partial (Partiell), Full, Upper (Övre) och Lower (Nedre). Välj motsvarande massageområde för massagen.

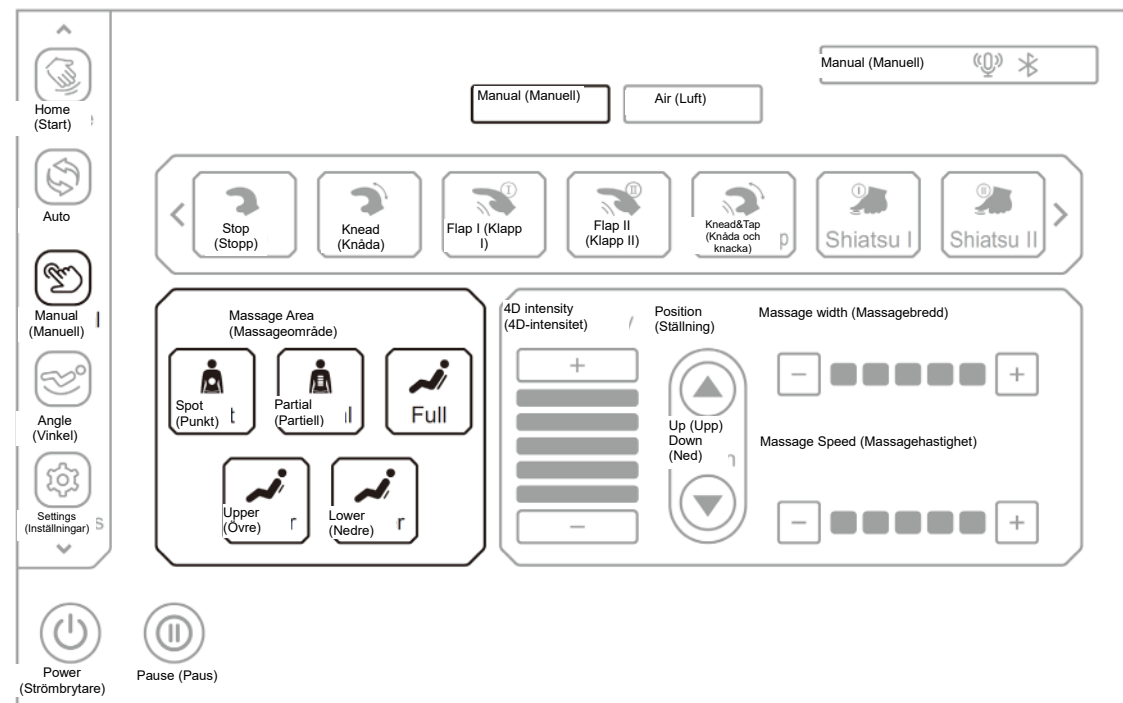

Fjärrprogram - systembild över massageområdesval

Knapp	Beskrivning
	Fastpunktsmassage på fast punkt.
	Lokal massage fram och tillbaka på litet område.
	Hel ryggmassage fram och tillbaka.
	Massage övre rygg fram och tillbaka.
	Massage nedre rygg fram och tillbaka.

OBS! Du kan även klicka på massageområdesknappen **Area** (Område) i gränssnittet "Current Status" (Aktuell status) för att välja motsvarande massageteknik i popup-menyn för massage (denna funktion är en genväg för att växla massageområde på den aktuella statussidan i fjärrprogrammet - massageområde).

Driftsinstruktioner

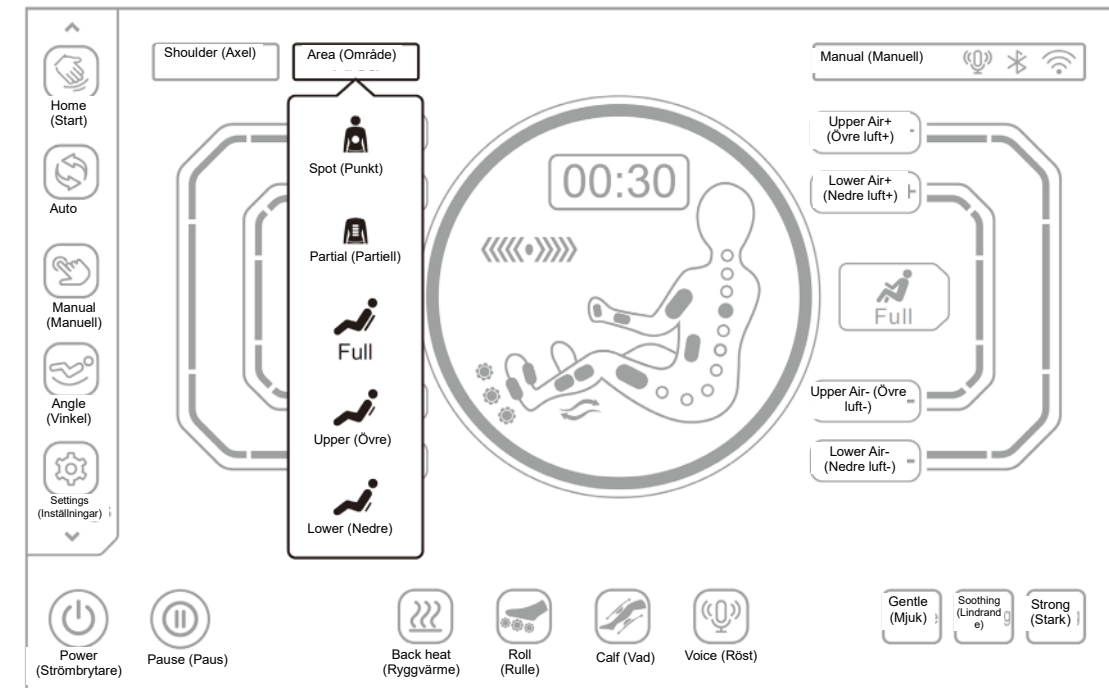

Current Status (Aktuell status) - systembild på val av massageområde

3.4D-intensiteten kan justeras i menyn för 4D-intensitet. Det finns 1–5 lägen att välja mellan, där 1 är den svagaste och 5 är den starkaste. Ju starkare 4D-intensitet, desto högre massagerulleffekt och starkare massagestyrka.

Välj plusknappen **+** eller minusknappen **-** för att minska 4D-intensiteten.

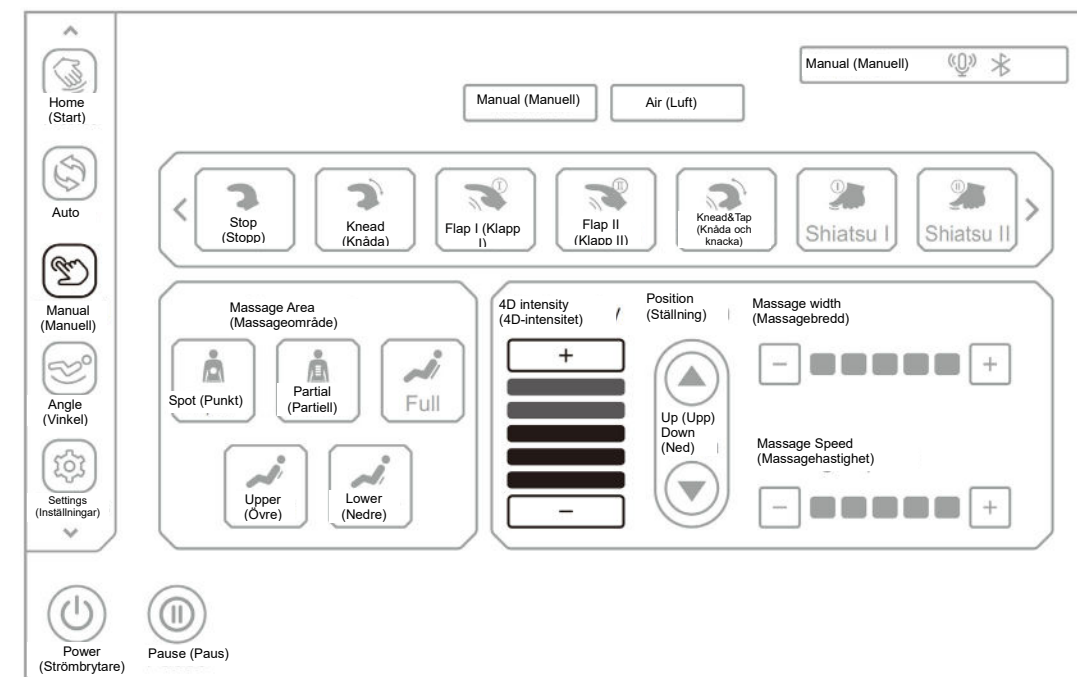

Fjärrprogram - systembild över 4D-intensitet

Driftsinstruktioner



Knapp	Beskrivning
	Tryck på den här knappen för att öka 4D-intensiteten som kan justeras från 1 till 5.
	Tryck på den här knappen för att minska 4D-intensiteten som kan justeras från 1 till 5.

OBS! Du kan även välja knappen 4D-intensitet + **4D +** eller knappen 4D-intensitet- **4D -** i gränssnittet "Current

Status

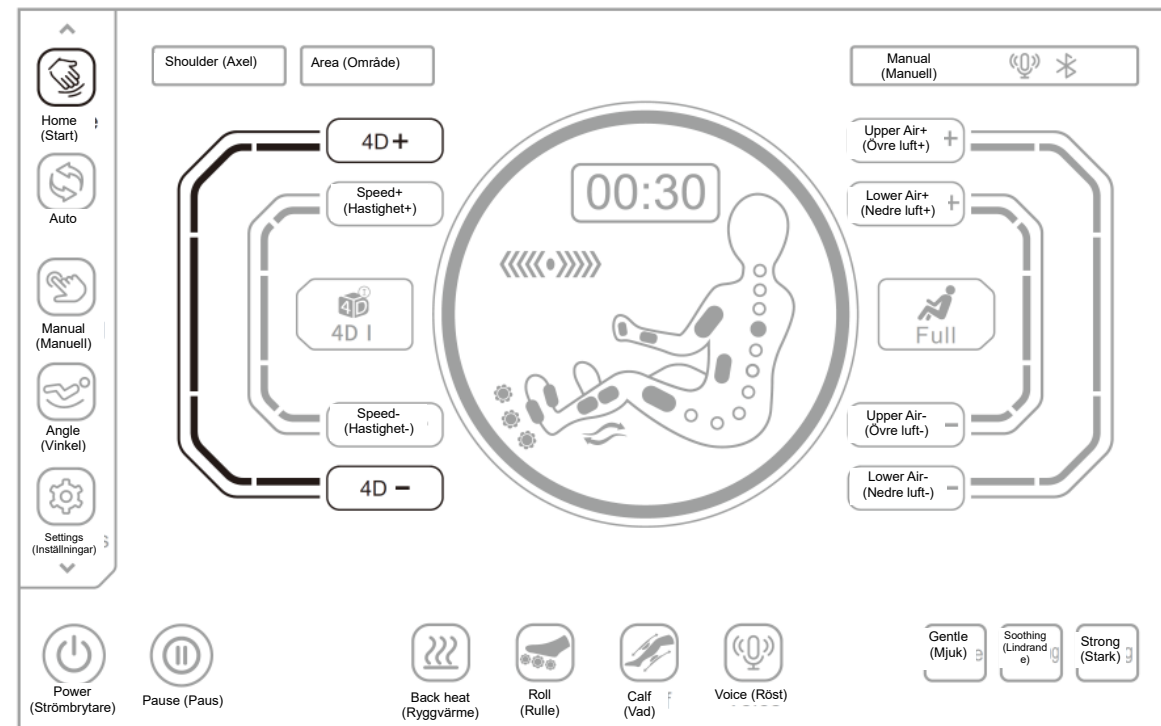
 (Aktuell status) för att justera 4D-intensiteten. (Denna funktion är ett genvägsgränssnitt för att justera 4D-intensiteten. (Denna funktion är en genväg)

Current Status (Aktuell status) - fjärrprogram - 4D-intensitet

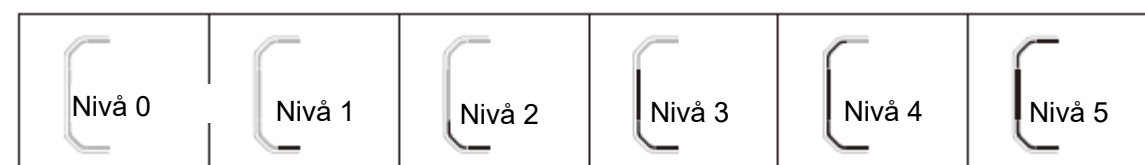

Knapp	Beskrivning
4D +	Tryck på den här knappen för att öka 4D-intensiteten som kan justeras från 1 till 5.
4D -	Tryck på den här knappen för att minska 4D-intensiteten som kan justeras från 1 till 5.

Driftsinstruktioner

4. I avsnittet Spot and Local massage (Punkt- och lokal massage), justera manipulerande massage, välj uppåt-pilen eller nedåt-pilen för att fininställa manipulerande massageläge uppåt eller nedåt.

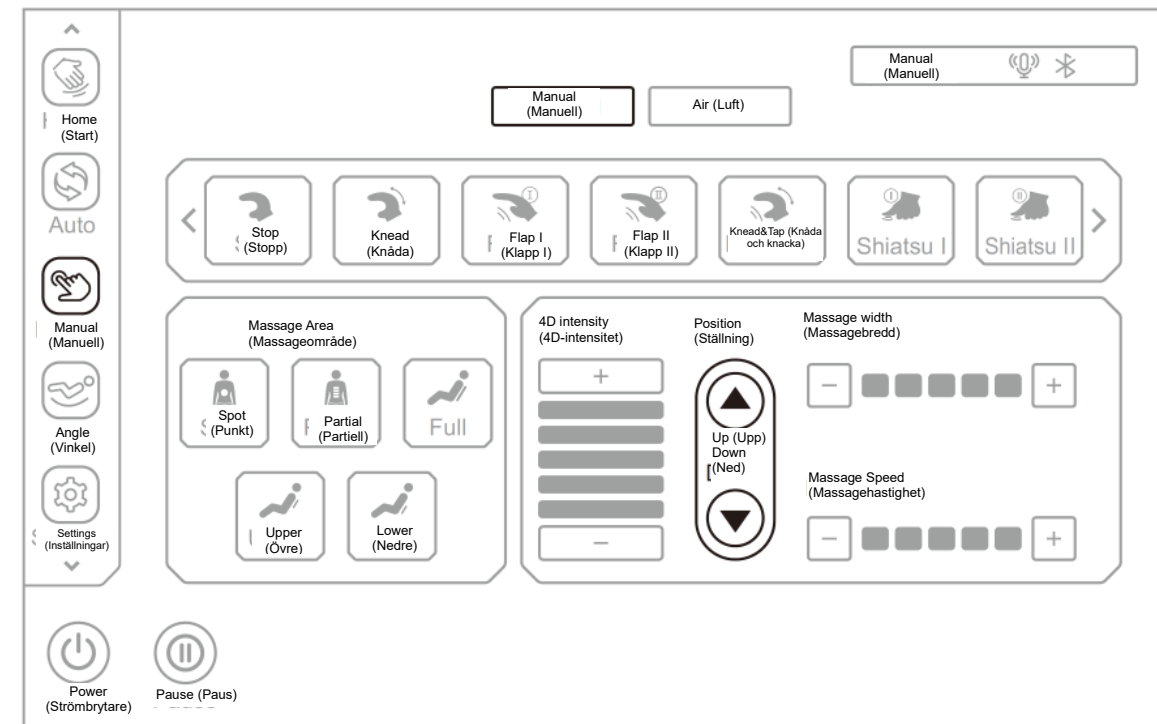

Fjärrprogram - systembild över massagehandsjustering

5. För massagebredd, som på bilden nedan, välj massagebredden för att justera.

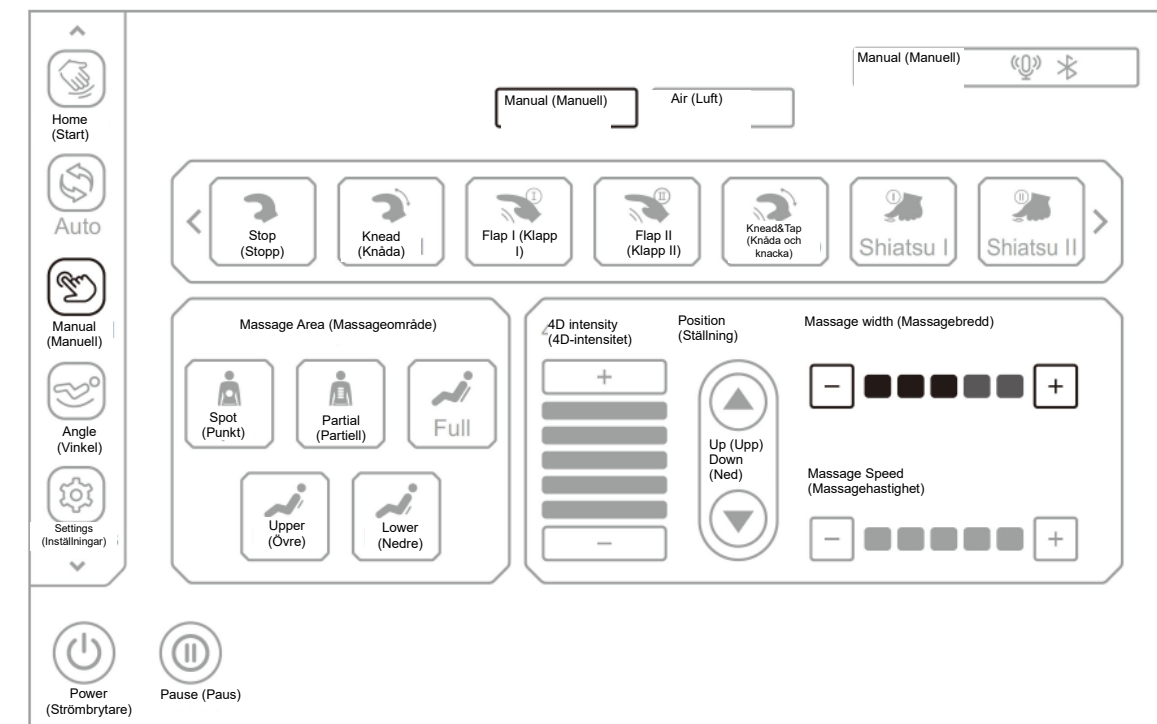

Fjärrprogram - systembild över massagebredd

Driftsinstruktioner

- (1) Bredden kan endast justeras när användaren öppnar fjärrläget för att välja massageteknik eller massageområde.
- (2) Massagebredden kan justeras från 1 till 5, där 1 är det smalaste och 5 det bredaste. Använd följande massagetekniker: Patting I (Klappning I), Patting II (Klappning II), Finger Pressing I (Fingeravtryck I), Finger Pressing II (Fingeravtryck II), 4D III och 4D IV.

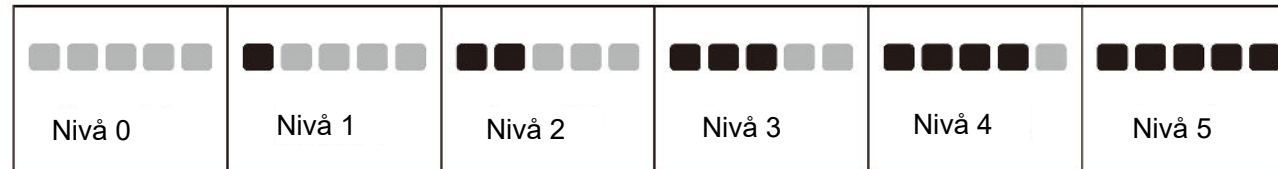

Knapp	Beskrivning
	Tryck på knappen för att öka massagebredden som kan justeras från 1 till 5.
	Tryck på knappen för att minska massagebredden som kan justeras från 1 till 5.

6. För massagehastighet, som på bilden nedan, välj massagehastigheten för att justera.

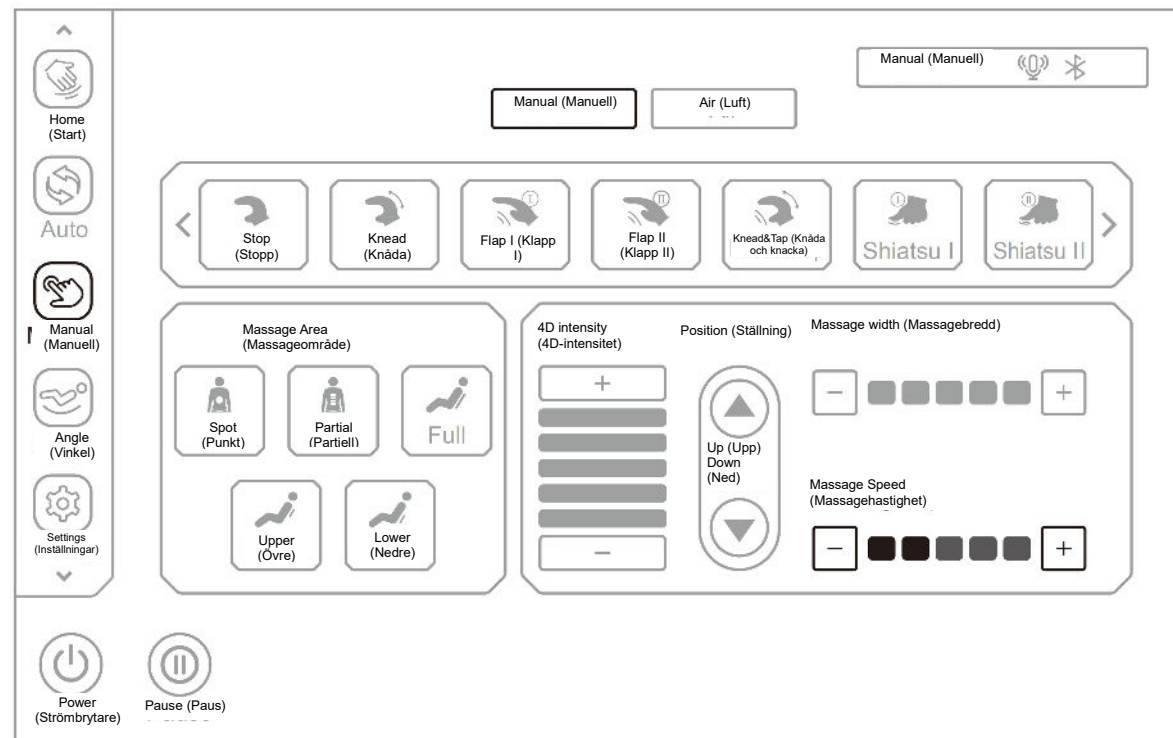

Fjärrprogram - systembild över massagehastighet

- (1) Hastigheten kan endast justeras när användaren går över till fjärrläget för att välja massageteknik eller massageområde.
- (2) Massagehastigheten kan justeras från 1 till 5, där 1 är den snabbaste och 5 den långsammaste. Hastigheten kan inte justeras när massagetekniken stoppas.

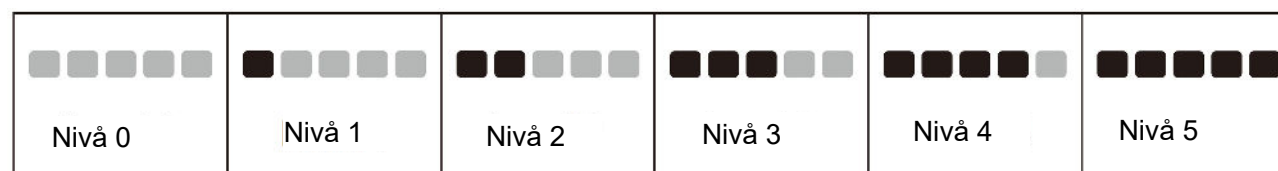

Driftsinstruktioner

Knapp	Beskrivning
	Tryck på knappen för att öka massagehastigheten som kan justeras från 1 till 5.
	Tryck på knappen för att minska massagehastigheten som kan justeras från 1 till 5.

OBS! Du kan även välja massagehastighet med knappen + **Speed +** (Hastighet+) eller - **Speed -** (Hastighet-) i

gränssnittet "Current Status" (Aktuell status) för att justera massagehastighet.

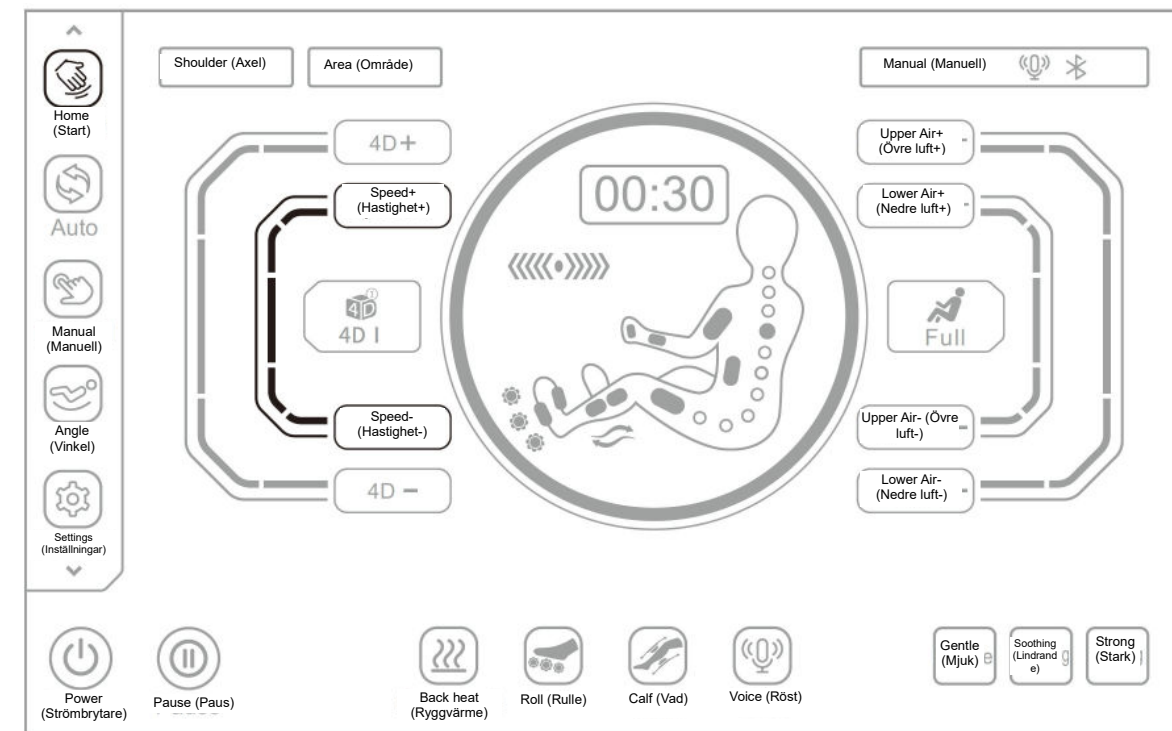

Fjärrprogram - systembild över massagehastighet

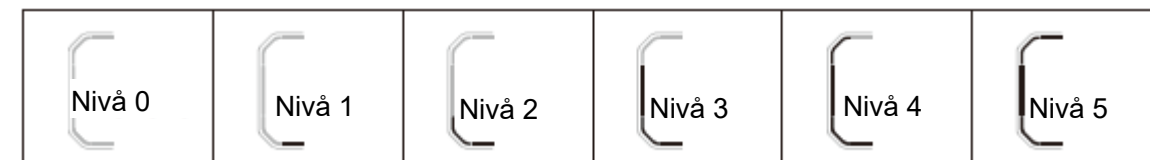

Knapp	Beskrivning
Speed + (Hastighet+)	Tryck på knappen för att öka massagehastigheten som kan justeras från 1 till 5.
Speed - (Hastighet-)	Tryck på knappen för att minska massagehastigheten som kan justeras från 1 till 5.

Driftsinstruktioner

7. För luftmassage, som på bilden nedan, öppna luftmassagemenyn för att välja luftläge. Luftlägena innehåller överkropps-, underkropps- och helkroppsmassage. Luftfunktionen inaktiveras när ovanstående lägen är avstängda.

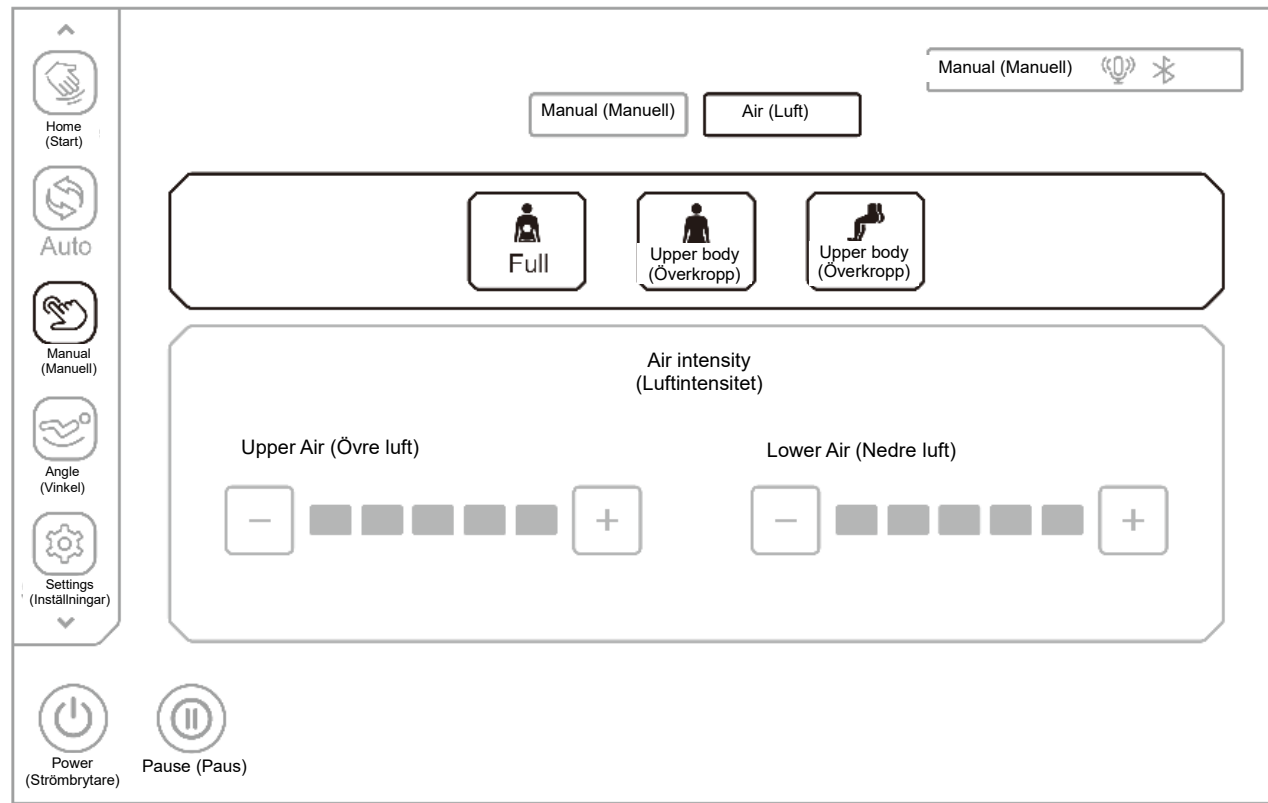

Knapp	Beskrivning
	Tryck på knappen för att aktivera eller inaktivera luftmassagefunktionen för hela kroppen.
	Tryck på knappen för att aktivera eller inaktivera luftmassagefunktionen för överkroppen.
	Tryck på knappen för att aktivera eller inaktivera luftmassagefunktionen för underkroppen.

Bild på lufttryck		
Lufttryck för överkropp 	Lufttryck för underkropp 	Lufttryck för helkropp

Driftsinstruktioner

OBS! Du kan även trycka på lufttrycksknappen i gränssnittet "Current Status" (Aktuell status) och välja motsvarande luftläge i popup-menyn. (Denna funktion är en genväg till luftmassagen i gränssnittet "Current Status" (Aktuell status) – luftmassage.)

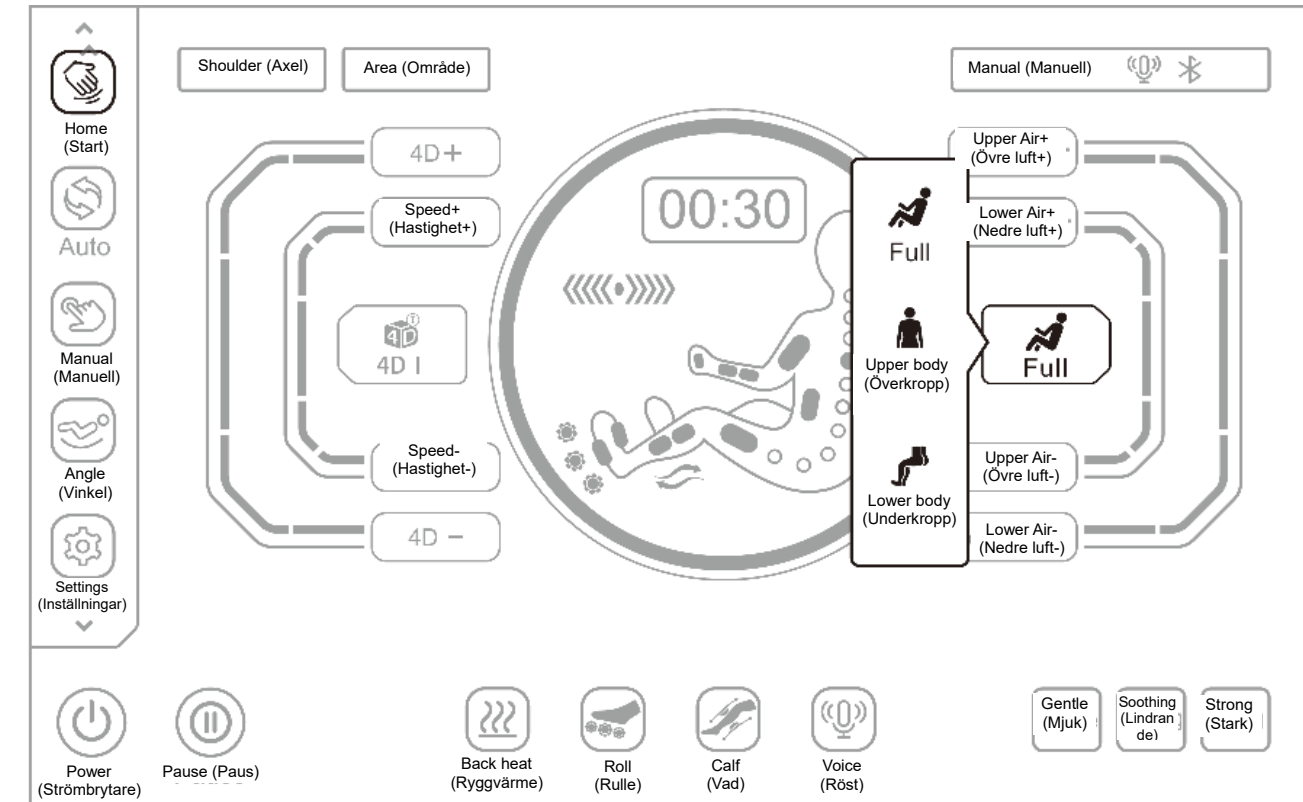

Current Status (Aktuell status) - systembild över luftmassage

8. För att justera luftintensiteten måste luftfunktionen vara på. Det finns totalt fem inställningsnivåer, där 1 är den svagaste och 5 är starkast.

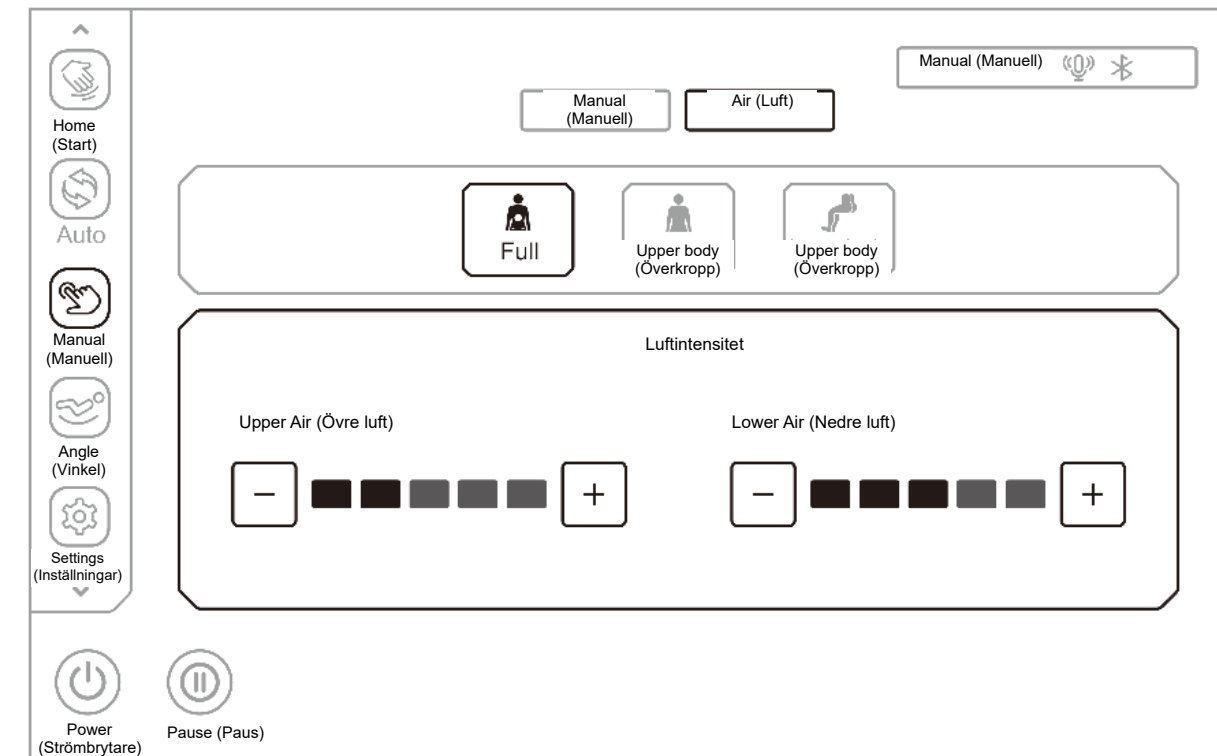

Driftsinstruktioner

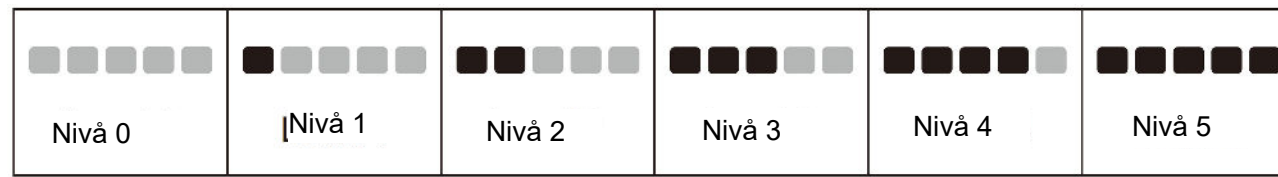

Knapp	Beskrivning
	Tryck på knappen för att öka luftintensiteten som kan justeras från 1 till 5.
	Tryck på knappen för att minska luftintensiteten som kan justeras från 1 till 5.

OBS! Kan välja knappen + för lufttryck för överkropp **Upper Air+** (Övre luft+) eller - **Upper Air-** (Övre luft-) i "gränssnittet Home " (Start) för att justera lufttrycksintensiteten för överkroppen. Kan även välja + för lufttryck för underkropp **Lower Air+** (Nedre luft+) eller - **Lower Air-** (Nedre luft-) för att justera lufttrycksintensiteten för underkroppen. Lufttrycksintensiteten är indelad i 5 steg.

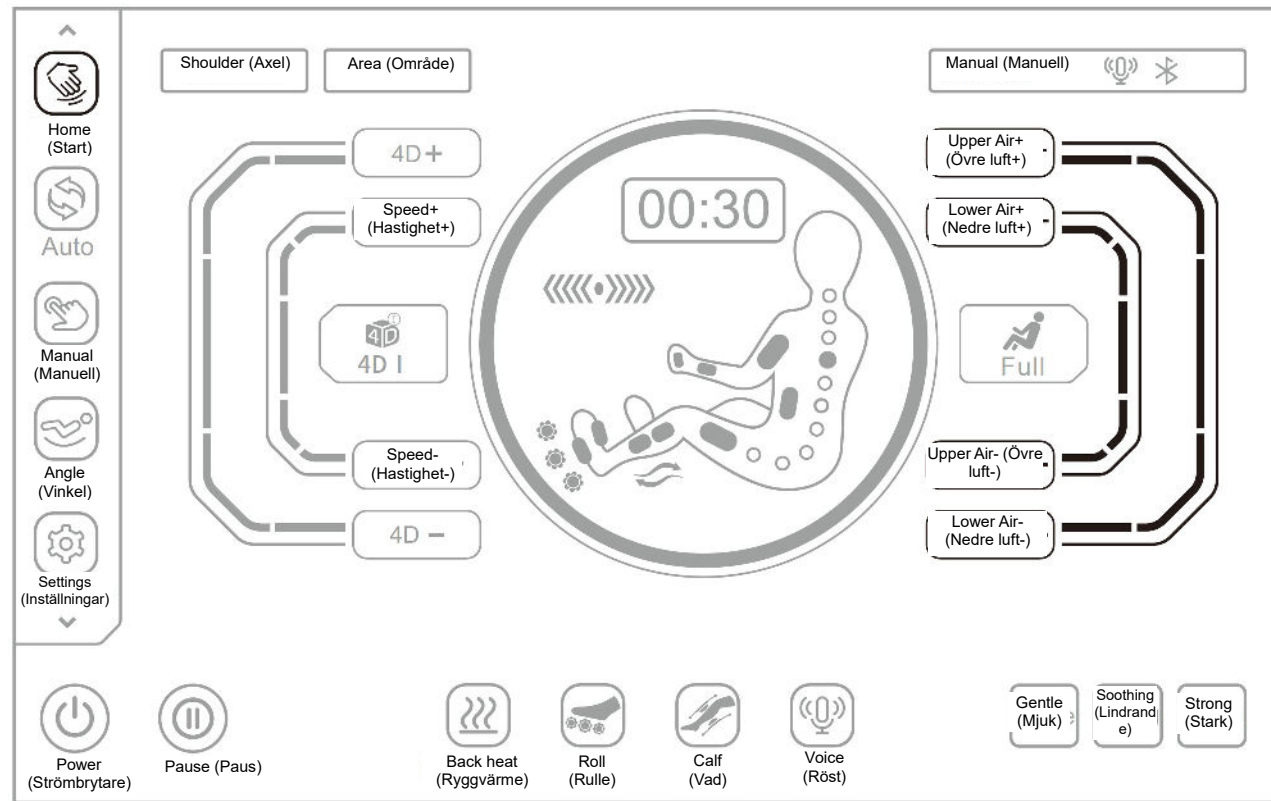

Current Status (Aktuell status) - systembild över luftintensitet



Driftsinstruktioner

Knapp	Beskrivning
Upper Air+ (Övre luft+)	Tryck på knappen för att öka lufttrycksintensiteten för överkroppen, som kan justeras från 1 till 5.
Upper Air- (Övre luft-)	Tryck på knappen för att minska lufttrycksintensiteten för överkroppen, som kan justeras från 1 till 5.
Lower Air+ (Nedre luft+)	Tryck på knappen för att öka lufttrycksintensiteten för underkroppen, som kan justeras från 1 till 5.
Lower Air- (Nedre luft-)	Tryck på knappen för att minska lufttrycksintensiteten för underkroppen, som kan justeras från 1 till 5.

VII. Justering av sätet

Klicka på knappen "Angle " (Vinkel) i menyfältet till vänster på displayen för att öppna vinkeljusteringsgränssnittet, som inkluderar teleskopiskt benstöd, teleskopiskt fotstöd, benstödslyft, kombinationshöjning, ryggstödhöjning, nollgravitation I, II och andra massagefunktioner.

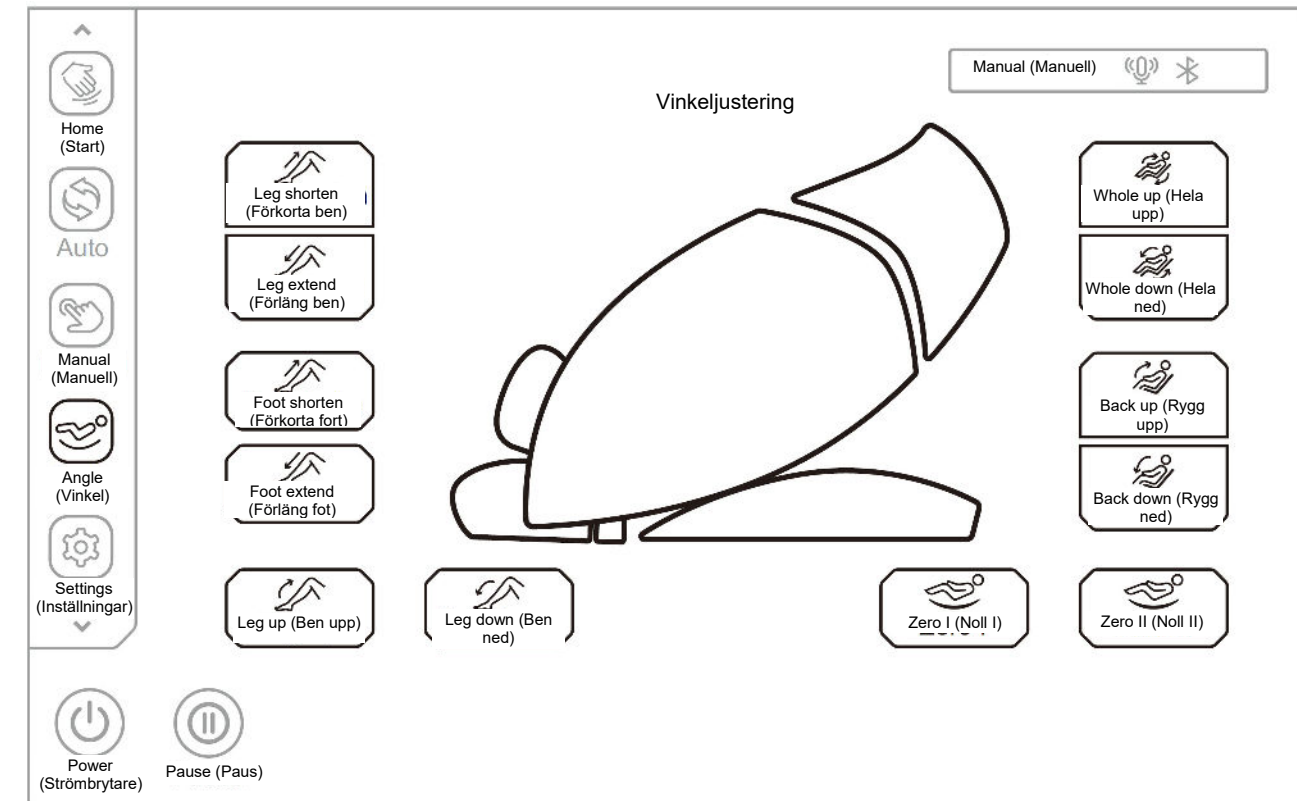



Systembild över justering av sittande ställning

1. Justering av nollgravitation



Knapp	Beskrivning
 Zero I (Noll I)	Zero-gravity 1-knapp: justerar automatiskt benenhetens och ryggstödet till zero-gravity 1-läget.
 Zero II (Noll II)	Zero-gravity II-knapp: justerar automatiskt benenhetens och ryggstödet till zero-gravity II-läget.

Driftsinstruktioner



2. Teleskopisk justering av fotstödet

Knapp	Beskrivning
 Foot shorten (Förkorta fot)	Förkorta fotstöd-knapp: Förkorta fotstödet manuellt: tryck på knappen och håll intryckt för att långsamt flytta fotstödet uppåt, och släpp den för att stoppa.
 Foot extend (Förläng fot)	Förläng fotstöd-knapp: Förläng fotstödet manuellt: tryck på knappen och håll den intryckt för att långsamt flytta fotstödet nedåt, och släpp den för att stoppa.



3. Förläng/förkorta benenhet

Knapp	Beskrivning
 Leg shorten (Förkorta ben)	Förkorta benenhet: fjärrjusterar förkortningen av benenheten. Tryck och håll knappen intryckt för att långsamt flytta benenheten uppåt och stanna när knappen släpps.
 Leg extend (Förläng ben)	Förlänga benenhet: fjärrjusterar förlängningen av benenheten. Tryck och håll knappen intryckt för att långsamt flytta benenheten nedåt och stannar när knappen släpps.

4. Förläng/förkorta benenhet



Knapp	Beskrivning
 Leg up (Ben upp)	Benenhet upp: tryck på knappen och håll intryckt för att långsamt höja benenheten, och släpp för att stoppa höjningen. När höjningen av benenheten är klar identifierar benenheten automatiskt fotens längd.
 Leg down (Ben ned)	Benenhet ned: tryck på knappen och håll intryckt för att långsamt sänka benenheten, och släpp för att stoppa sänkningen. När sänkningen av benenheten är klar identifierar benenheten automatiskt fotens längd.

5. Kombinationshöjning Vinkeljustering

Knapp	Beskrivning
 Whole up (Hela upp)	Kombination upp: tryck på knappen och håll intryckt för att långsamt höja ryggstödet samtidigt som benenheten sänks långsamt, och släpp för att stoppa höjningen av ryggstödet eller sänkningen av benenheten. När kombinationsåtgärden är klar identifierar benenheten automatiskt kroppens längd.
 Whole down (Hela ned)	Kombination ned: tryck på knappen och håll den intryckt för att långsamt sänka ryggstödet samtidigt som benenheten höjs långsamt, och släpp för att stoppa sänkningen av ryggstödet eller höjningen av benenheten. När kombinationssänkningen är klar identifierar benenheten automatiskt kroppens längd.

Driftsinstruktioner

6. Vinkeljustering av ryggstödsenhet

Knapp	Beskrivning
 Back up (Rygg upp)	Ryggstöd upp: tryck och håll knappen intryckt för att långsamt höja ryggstödet och släpp för att stoppa höjningen.
 Back down (Rygg ned)	Ryggstöd ned: tryck och håll knappen intryckt för att långsamt sänka ryggstödet och släpp för att stoppa sänkningen.

VIII. Inställning (använd denna funktion när enheten startats)

Klicka på knappen "Settings" (Inställningar) i menyfältet till vänster på displayen för att öppna inställningsgränssnittet, det kan visa produktnummer, programvaruversion, ID-kod och version av fast programvara. Gränssnittet inkluderar inställningsfunktioner som röststyrning, språkval och Bluetooth.

1. Produktmodell, programvaruversion, produktens serienummer och version av fast programvara visas som informationen för enheten.

2. Bluetooth (bruksanvisning för att spela upp på Bluetooth-högtalare)

Klicka på Bluetooth-knappen för att aktivera eller inaktivera Bluetooth-funktionen. När ljudkällan med Bluetooth-funktion (exempelvis mobiltelefon, MID-surfplatta osv.) har parkopplats och anslutits till massagestolens Bluetooth-modul kan musik som spelas på ljudkällan överföras, trådlöst via Bluetooth, till massagestolens ljudsystem och spelas upp.

1. Öppna smartenhetens huvudmeny. Öppna "Settings" (Inställningar) och välj alternativet "Bluetooth". Öppna "Bluetooth" så utför Bluetooth automatiskt "Search for a New Bluetooth Device" (Sök efter en ny Bluetooth-enhet).

2. Smartenheten söker efter motsvarande Bluetooth-modell (t.ex. IMCM-XXXX). Klicka på knappen "Match" (Matcha). Om du blir ombedd att matcha med enheten ska du välja "Match" för att verkställa matchningen.

3. Starta "Music Player" (Musikspelare) på smartenheten och välj låt som ska spelas upp.



Systembild över inställningar

Driftsinstruktioner

3. Språk

Kinesiska är standardspråk. Engelska är

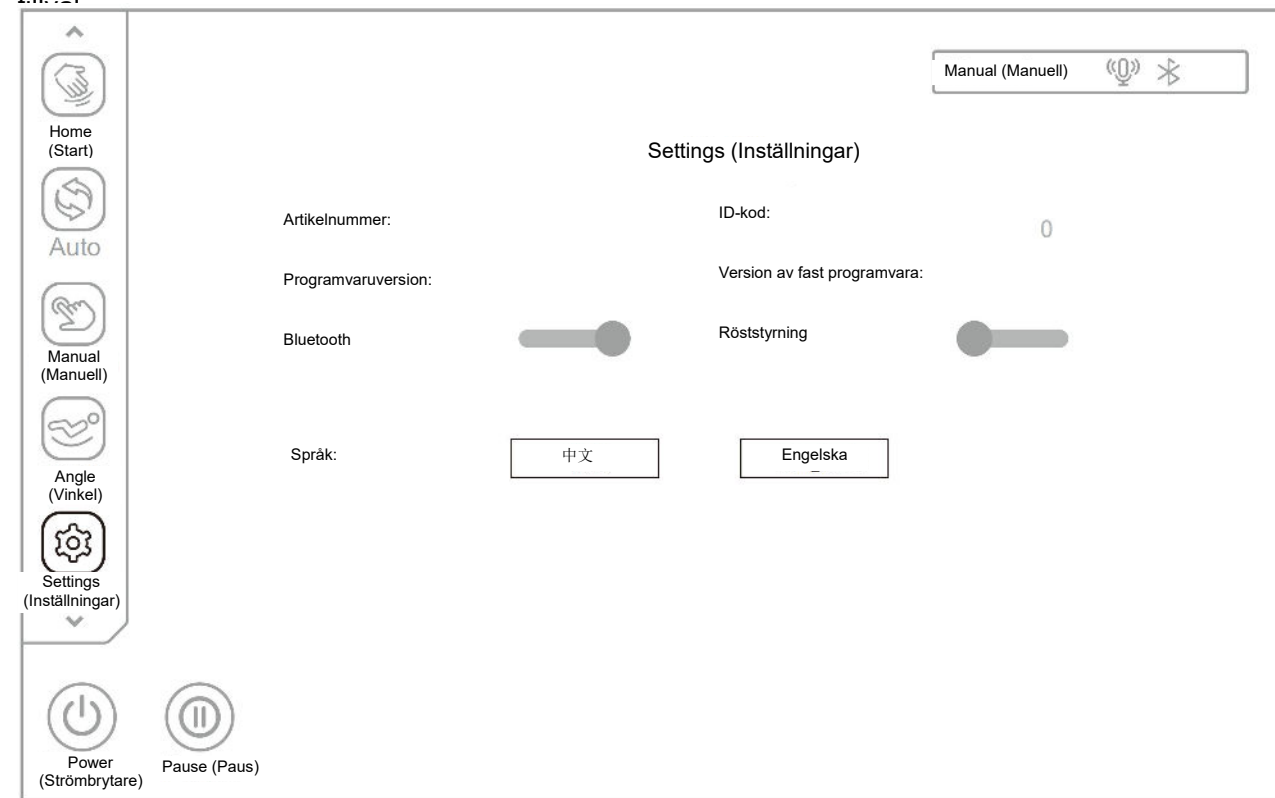

4. Röststyrning

Klicka på Röststyrning för att aktivera eller inaktivera röststyrningsfunktionen. När röststyrningen har aktiverats kan du styra massagestolen med rösten, enligt frasen du säger.

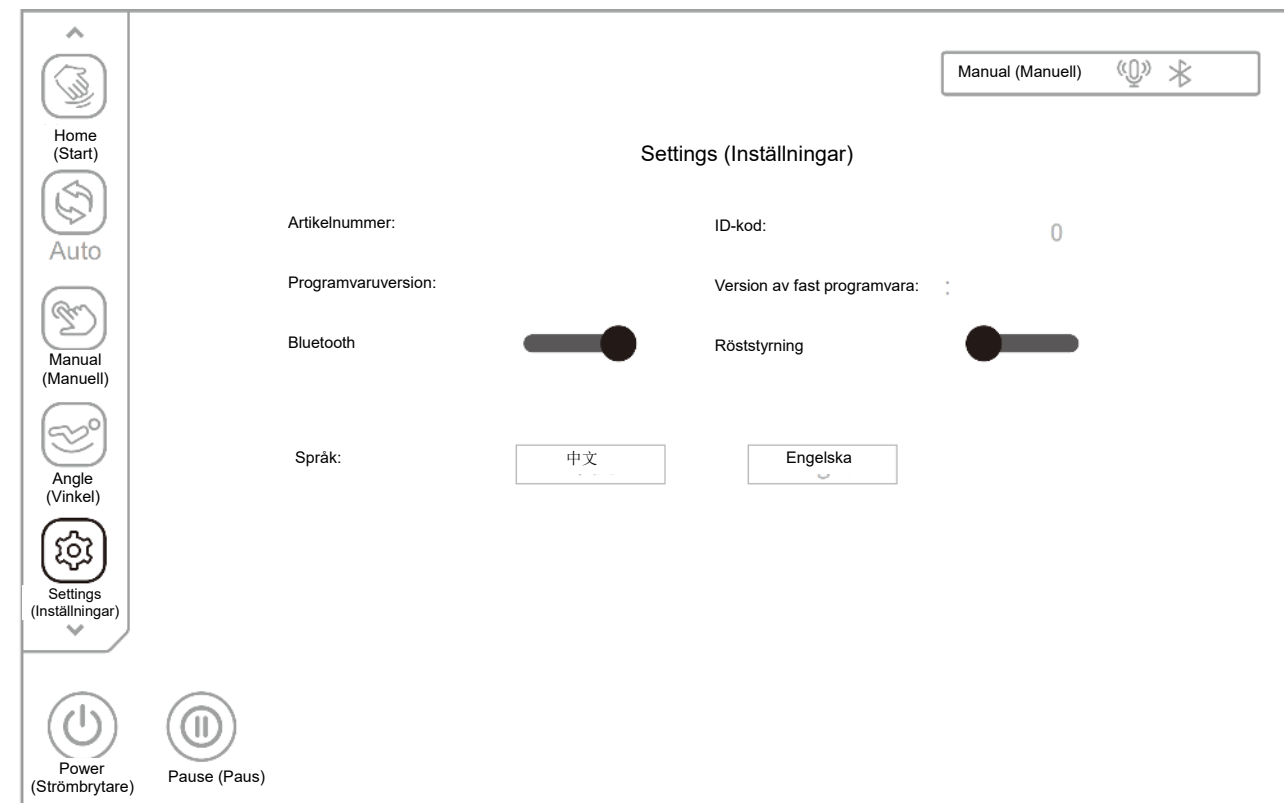

Driftsinstruktioner

(1) Nära vänstra armstödet, säg "Alice, Alice" för att väcka röstassistenten eller tryck på röstknappen  på vänstra armstödet för att väcka röstassistenten. Röstassistenten svarar "I'm here" (Jag är här) för att indikera att den har vaknat.

(2) När röstassistenten har vaknat, tala in kommandot inom 6 sekunder för att utföra funktionsstyrningen av massagestolen. När röstassistenten svarat på kommandot kan du fortsätta att säga kommandot. Intervallet mellan två intalade kommandon får inte vara längre än 6 sekunder, i annat fall måste röstassistenten väckas igen.

Röststyrningsfras		
Säg: "Hi Alice" (Hej Alice) eller "Hey Alice" (Hallå Alice). Svar: I am here (Jag är här).		
Nr	Röststyrningsfras	Svarsfras
1	Massage on (Massage på)	Svar: Ok, massage on (Ok, massage på)
2	Massage close (Stäng massage)	Svar: Ok, massage close (Ok, stäng massage)
3	Total Relax (Total avkoppling)	Svar: Ok, Total Relax (Ok, total avkoppling)
4	Energy Boost (Energikick)	Svar: Ok, Energy Boost (Ok, energikick)
5	Sweet Dream (Sov gott)	Svar: Ok, Sweet Dream (Ok, sov gott)
6	Neck & Shoulder Care (Nack- och axelvård)	Svar: Ok, Neck & Shoulder Care (Ok, nack- och axelvård)
7	Lunch Break (Lunchrast)	Svar: Ok, Lunch Break (Ok, lunchrast)
8	Thai Massage (Thaimassage)	Svar: Ok, Thai Massage (Ok, thaimassage)
9	Open the air pressure (Öppna lufttrycket)	Svar: Ok, Open the air pressure (Ok, öppna lufttrycket)
10	Close the air pressure (Stäng lufttrycket)	Svar: Ok, close the air pressure (Ok, stäng lufttrycket)
11	Up the seat position (Res upp sätet)	Svar: Ok, up the seat position (Ok, res upp sätet)
12	Down the seat position (Sänk ned sätet)	Svar: Ok, Down the seat position (Ok, sänk ned sätet)
13	Change the other mode (Ändra annat läge)	Svar: Ok, change the other mode (Ok, ändra annat läge)
14	Go little down (Gå ned lite)	Svar: Ok, go little down (Ok, gå ned lite)
15	Go little up (Gå upp lite)	Svar: Ok, go little up (Ok, gå upp lite)

OBS! kommando 14 och 15 kan endast användas efter kommando 13.

Driftsinstruktioner

IX. Hälsoidentifiering (använd denna funktion när enheten startats)

1. Hälsoidentifiering börjar

Klicka på knappen "Health Detection"  (Hälsoidentifiering) i menyfältet till vänster på displayen för att öppna hälsoidentifieringsgränssnittet, tryck på knappen **Start** för att utföra hälsoidentifiering och placera försiktigt pekfingeret eller långfingeret på sensorn. Efter några sekunder visas information om puls, syrenivån i blodet och mikrocirkulation i realtid, i väntan på att identifieringsförloppet ska bli klart.

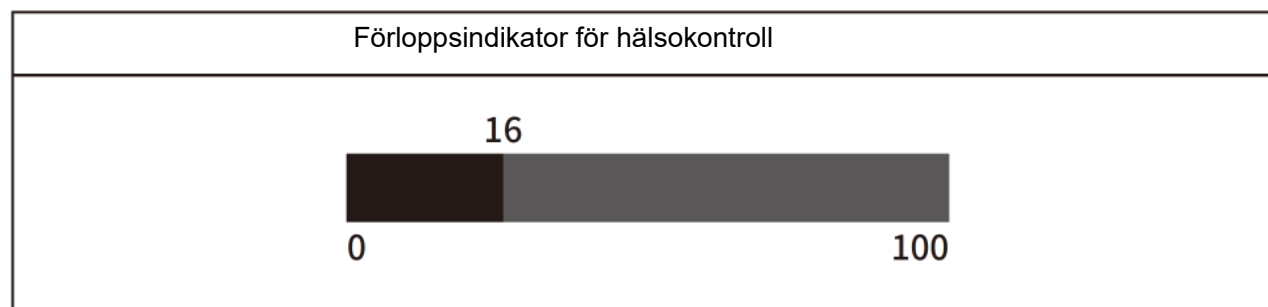
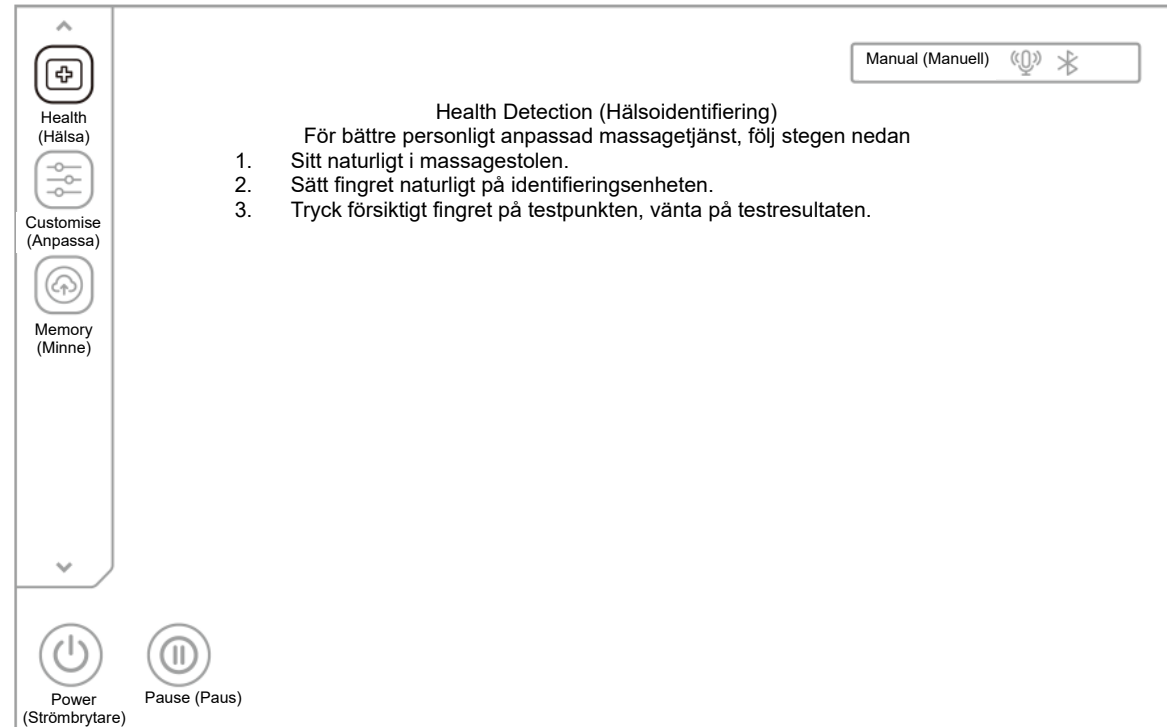

2. Rekommenderat program

När normal identifiering är klar visas puls, syrenivån i blodet respektive trötthet. Syrenivån i blodet betyder att blodets syrekonzentration normalt är från 95 % till 99 %. Trötthetsnivåerna inkluderar Good (God), Mild (Mild), Moderate (Måttlig) och Severe (Allvarlig). Baserat på trötthetsnivån rekommenderas ett program för dig. Välj "Yes" (Ja) för att starta det rekommenderade programmet och "No" (Nej) för att återgå till massagesteget innan hälsoidentifieringen.



Driftsinstruktioner

3. Inga giltiga data identifierades.

Om inga giltiga data identifierades, blir användaren tillfrågad om identifieringen ska göras igen.

Välj "Yes" (Ja) för att starta om hälsoidentifieringen och "No" (Nej) för att återgå till massagesteget innan hälsoidentifieringen.



4. Avsluta hälsoidentifiering.

Under hälsoidentifieringen, tryck på knappen **Exit** för att avsluta hälsoidentifieringen och återgå till massagesteget innan hälsoidentifieringen.

X. Anpassa (använd denna funktion när enheten startas)

Klicka på knappen "Custom"  (Anpassa) i menyfältet till vänster på displayen och välj Custom I (Anpassa I) eller Custom II (Anpassa II) (enbart om motsvarande anpassning har ställts in och sparats tidigare) för massage.

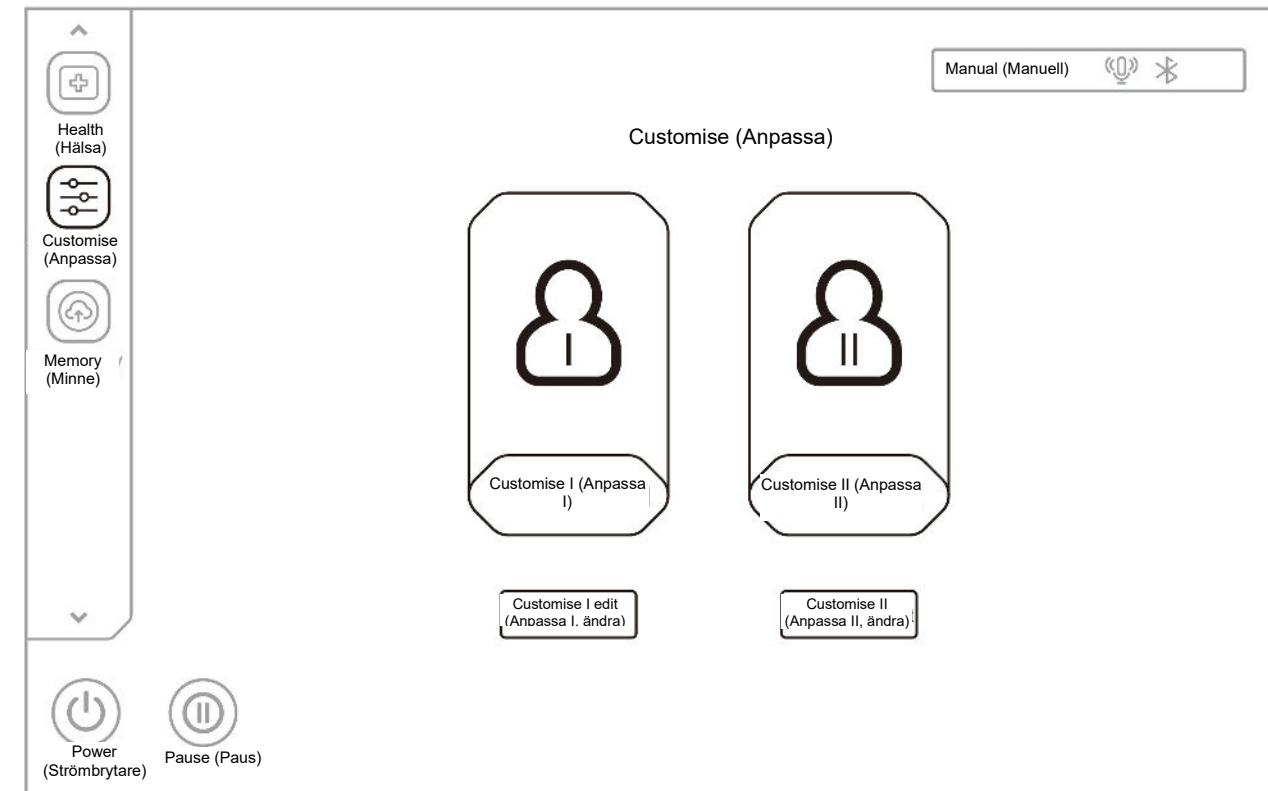

Systembild över anpassa

Klicka på Custom I Setting (Anpassning I-inställning) eller Custom II Setting (Anpassning II-inställning) för att öppna gränssnittet Custom Setting (Anpassad inställning), och välj massage tekniken vars ikon markeras efter valet. Välj massageintervall, 4D-intensitet, luftmassage, massagebredd, massagehastighet, luftintensitet, ryggvärme, vadmåddning och andra funktioner, och klicka på Save (Spara) för att spara som Custom I (Anpassning I) och Custom II (Anpassning II). När inställningarna har sparats är det anpassade programmet genast tillgängligt och kan användas för nästa massage, genom att klicka på det sparade anpassningsprogrammet.

Driftsinstruktioner

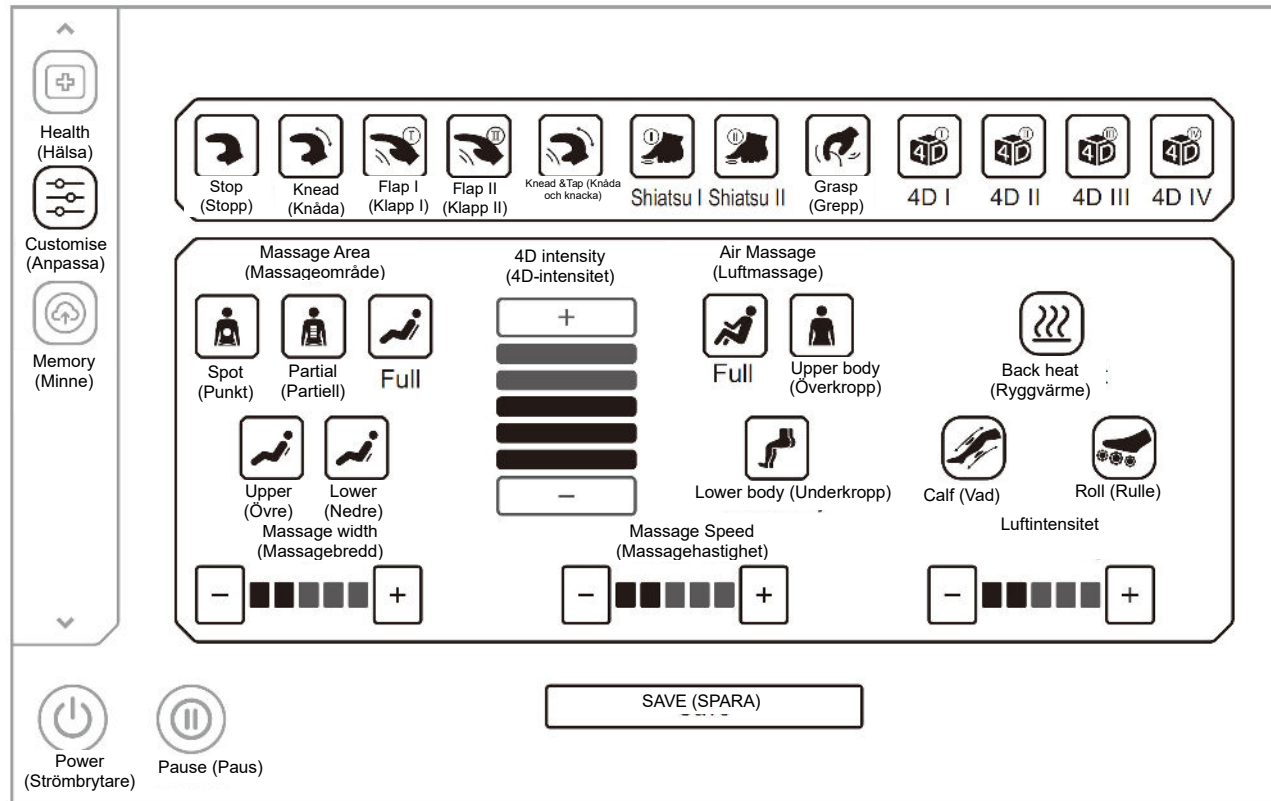

XI. Andra funktioner (Använd denna funktion efter start)

I gränssnittet "Home (Start)", klicka på knappen "Back heat (Ryggvärme)" för att starta eller stänga av ryggvärmerna (for grafenuppvärmning), så värms det 3 minuter efter att värmefunktionen startats.

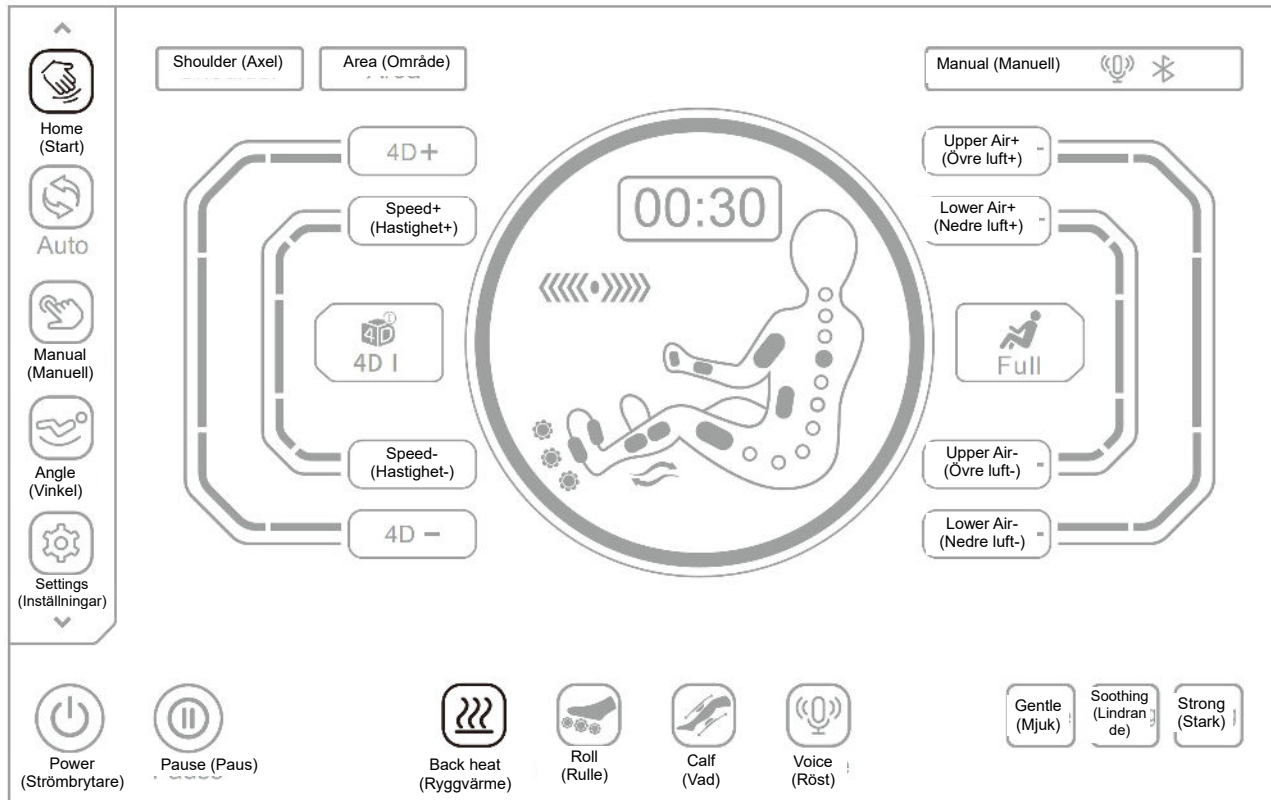

I gränssnittet "Home (Start)", klicka på knappen "Roll (Rulle)" för att starta eller stänga av fotrullemassagen, med tre justerbara hastigheter.

Driftsinstruktioner

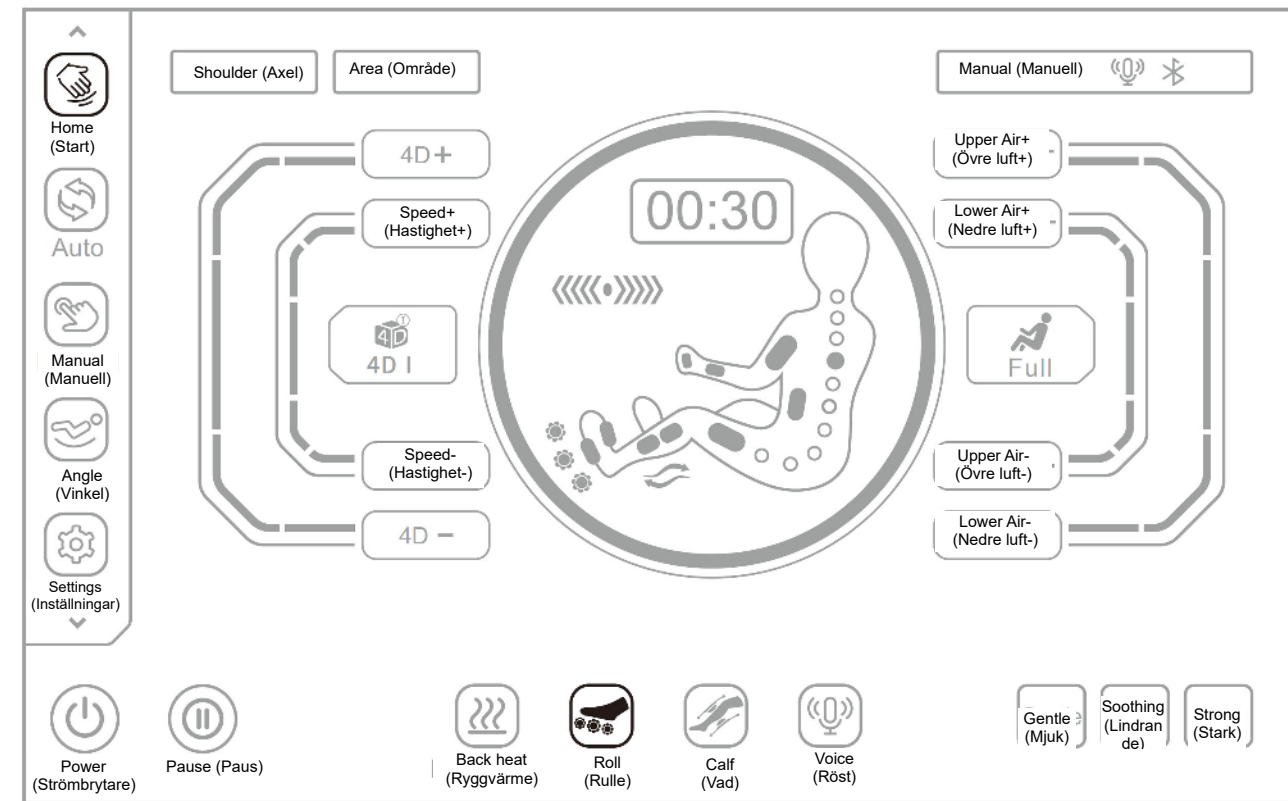

Knapp	Beskrivning
<p>Nivå 1 Nivå 2 Nivå 3</p>	Tryck på knappen för att aktivera eller inaktivera fotrullefunktionen. Tryck på den första gången för att starta Nivå 1-hastighet; tryck igen en andra gång för att starta Nivå 2-hastighet; tryck en tredje gång för att starta Nivå 3-hastighet. Tryck på den en fjärde gång för att inaktivera fotrullemassagen, som växlar cykliskt.

I gränssnittet "Home (Start)", klicka på knappen "Calf (Vad)" för att starta eller stänga av vadknådningen. Det finns knådande massage och klämmassage med luftkudde på in- och utsidan av vaden, som kan lindra stelhet eller spänning i vadmuskulerna till följd av att man stått för länge.

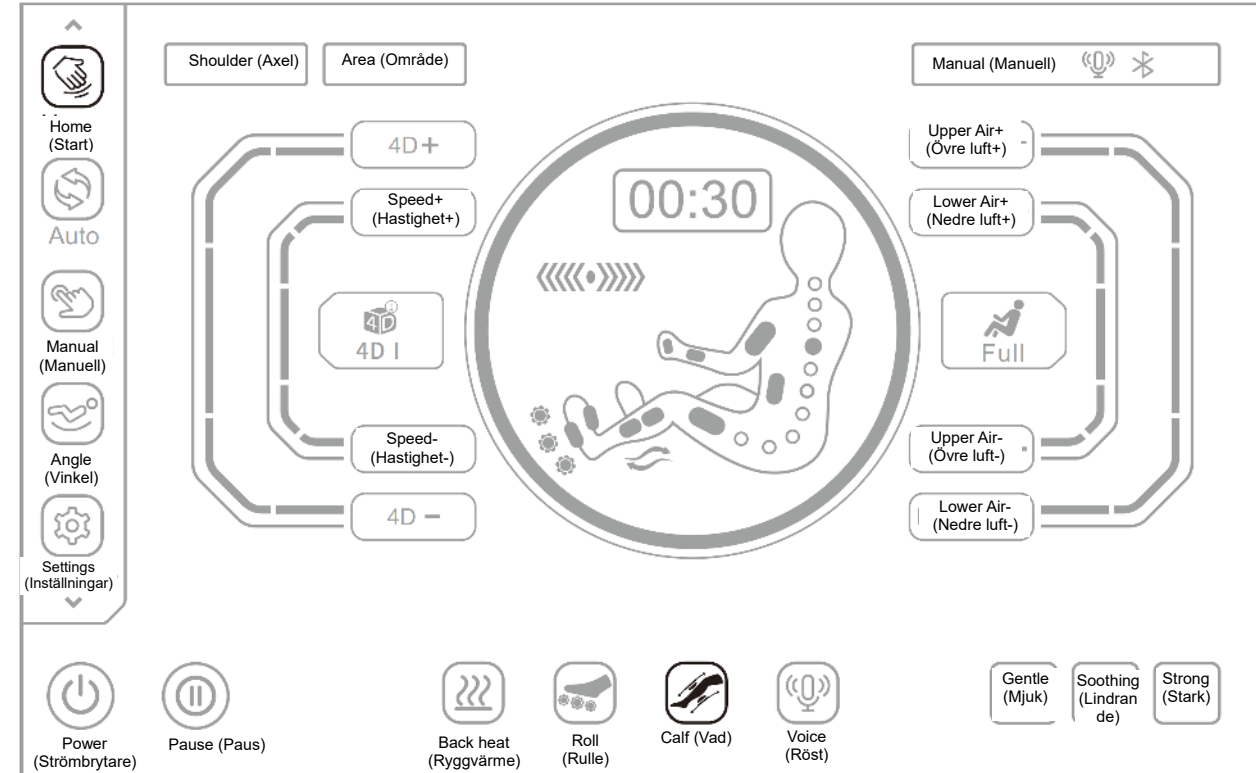

Driftsinstruktioner

I gränssnittet "Home" (Start), klicka på knappen "Voice" (Röst) för att väcka röstassistenten.

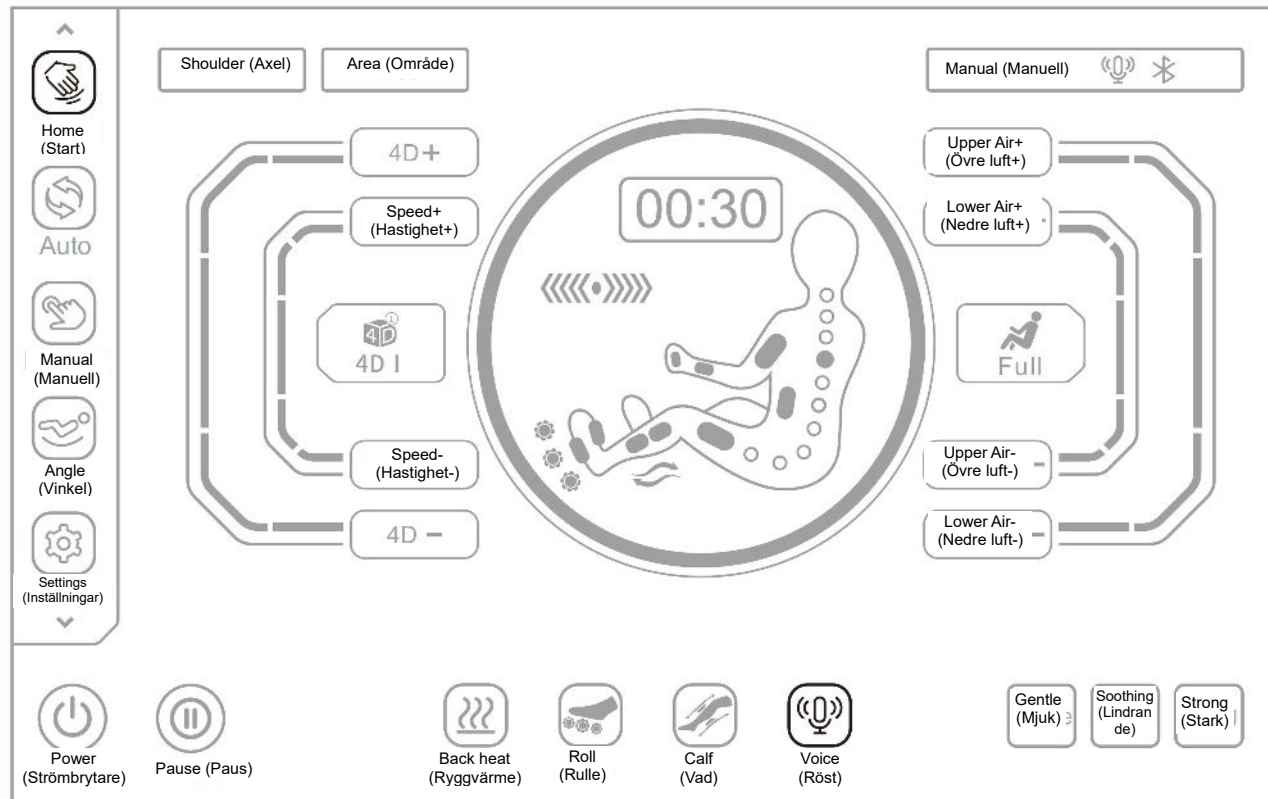

XII. Minne (använd denna funktion när enheten startas)

Klicka på knappen "Storage" (Minne) i menyfältet till vänster på displayen för att öppna gränssnittet för val av massagefunktionminne, det finns två kategorier inklusive lagring av massagefunktion och massagefunktionsanrop. Massageminne inkluderar: Storage I (Minne I), Storage II (Minne II) och Storage III (Minne III). Massageanrop inkluderar: Call I (Anrop I), Call II (Anrop II) och Call III (Anrop III)

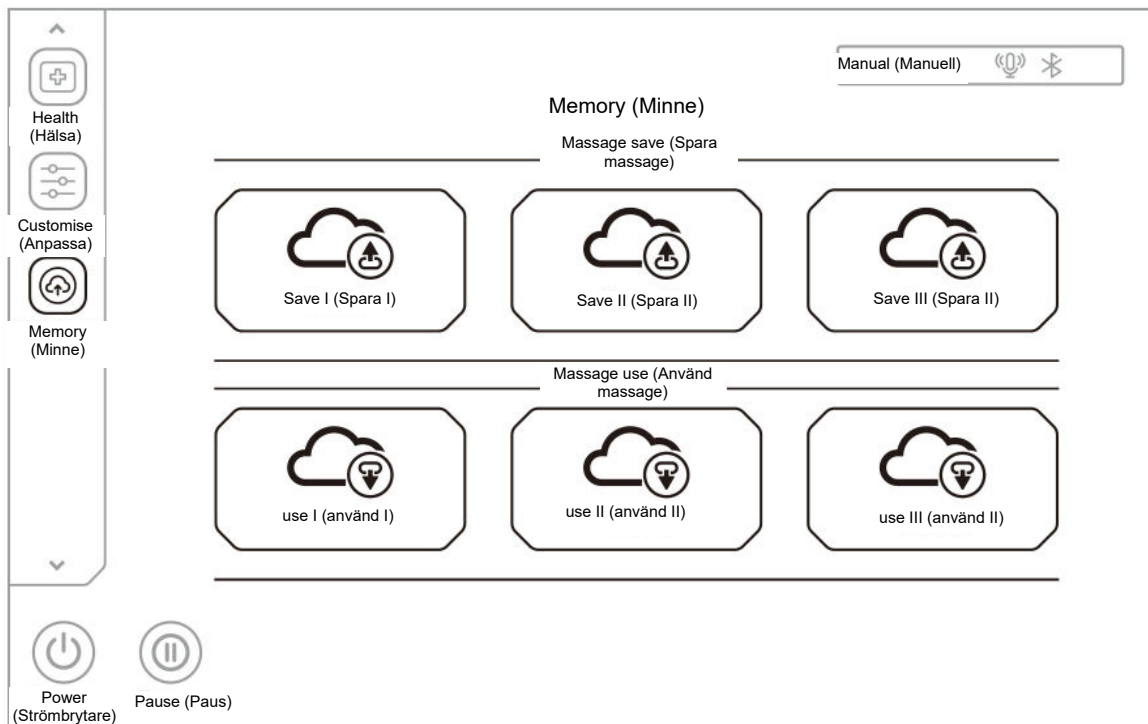

Driftsinstruktioner

Knapp	Beskrivning
	Storage (Minne): Spara massageprogrammet som används, inklusive automatiska program, massageteknik, luftläge och intensitet, benenheten och ryggstödet läge och vinkel och andra massagefunktioner.
	Call (Anrop): Anropa tidigare använt massageprogram, inklusive automatiska program, massageteknik, luftläge och intensitet, benenheten och ryggstödet läge och vinkel och andra massagefunktioner.

XIII. Avsluta massage

Under massage, tryck på fjärrkontrollens strömbrytare eller tryck på det högra armstödet strömbrytare för att stänga av utrustningen. Stäng genast av alla massagefunktioner, återställ ryggstödet och benenheten. I annat fall stängs alla massagefunktioner automatiskt av när den inställda massageten är slut, utan att ryggstödet och benenheten återställs.

Stäng av all ström till hela maskinen, som på bilden (systembild på hur man stänger av strömmen till hela maskinen).

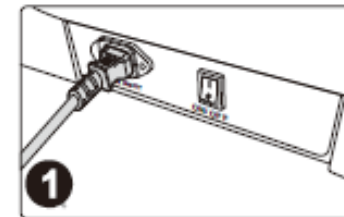

1 Stäng av strömmen (läget "0")

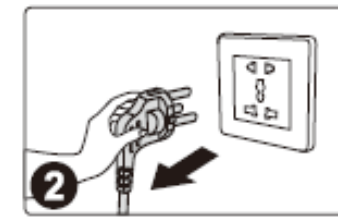

2 Systembild på hur man drar ut kontakten

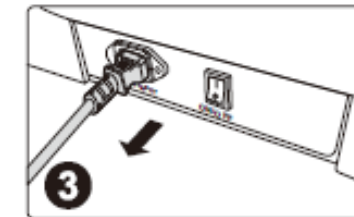

3 Dra ut produktens kontakt

Rengöring och underhåll

Rengöra konstläder och delar av plast

Torka lädret med en mjuk, torr trasa.

- Använd inga kemikalier som thinner, bensin, alkohol osv. för att rengöra enheten.
- Vid användning av kommersiellt tillgängliga lädervårdsprodukter (trasor), följ bruksanvisningen för dem.
- Om konstlädret är väldigt smutsigt, torka av på följande sätt.

☞ Doppa en mjuk trasa i vatten eller varmt vatten med 3 % till 5 % neutralt tvättmedel, och vrid ur ordentligt.

& Använd ovanstående mjuka trasa för att torka rent läderytan.

● Torka av rengöringslösningen med en väl urvriden trasa som doppats i rent vatten.

○ Torka med en urvriden mjuk trasa.

■ Låt lufttorka naturligt.

- Vid svåra fläckar, doppa kommersiellt tillgängligt melaminskum i neutralt tvättmedel, och torka av maskinen.
- Använd inte en hårtork för att torka ytan.
- Var försiktig när du torkar av maskinen med denim- och färgade tyger, eftersom färgen på tyget kan färga ytan på konstlädret.
- Låt inte dessa delar komma i kontakt med plast under lång tid eftersom det orsakar missfärgning.
- Konstläder kan missfärgas, så om du använder hårfärg, täck över delarna som vidrörs med en handduk.

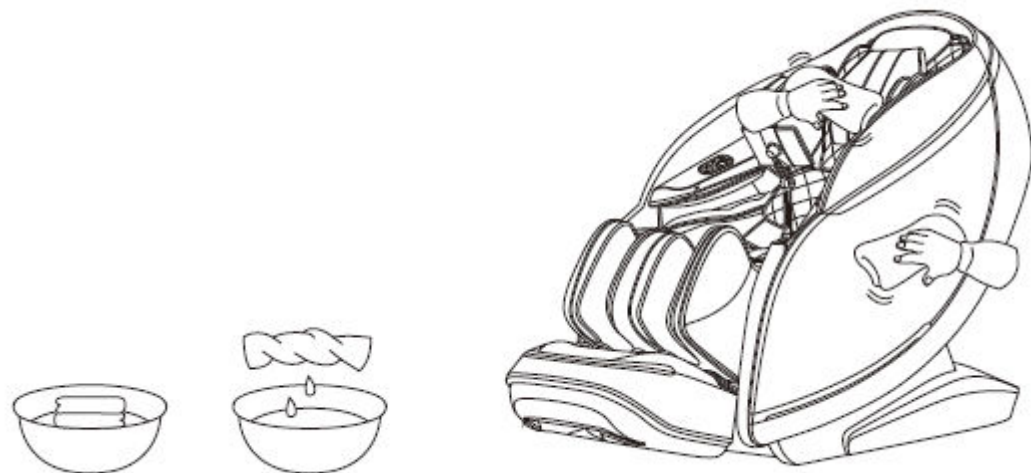

Felsökning

Fel	När vadmekanismen eller ryggstödet når ett visst läge, och att trycka på motsvarande justeringsknapp inte ändrar läget. En ihållande ljudsignal hörs.
------------	---

Lösning	På grund av produktkonstruktionen utformning och ergonomiska krav, har produkten en begränsad skyddskonstruktion för att begränsa lägesjusteringen. Samtidigt ljuder en påminnelse när gränsen är nådd.
----------------	---

Fel	Funktionen fungerar inte eller några funktioner fungerar inte när enheten har startats.
------------	---

Lösning	När maskinen startas genom tryck på strömbrytaren, måste ett automatiskt massageprogram eller annan driftsstatus väljas manuellt. Om enheten inte används, stängs den automatiskt av efter 20 minuter. Om det manuella läget väljs kommer funktionerna som inte valts att inaktiveras, och driftsläget måste ställas in manuellt i manuellt läge.
----------------	---

Fel	Funktionen fungerar inte eller några funktioner fungerar inte när enheten har startats.
------------	---

Lösning	När maskinen startas genom tryck på strömbrytaren, måste ett automatiskt massageprogram eller annan driftsstatus väljas manuellt. Om enheten inte används, stängs den automatiskt av efter 20 minuter. Om det manuella läget väljs kommer funktionerna som inte valts att inaktiveras, och driftsläget måste ställas in manuellt i manuellt läge.
----------------	---

Fel	Massagehjulet nådde inte axlarna eller nacken.
------------	--

Lösning	Om huvudet inte vidrör nackkudden eller ryggen inte vidrör ryggstödet, kan axelläget vara lägre än det faktiska läget under identifieringen av kroppsformen. Sitt så djupt som möjligt i sätet, luta huvudet mot nackstödet och börja om från början.
----------------	---

Fel	Enheten är skadad. Elkabeln eller kontakten är onormalt varm.
------------	--

Lösning	För att förhindra olyckor, var noga med att kontakta ett auktoriserat servicecenter.
----------------	--

Du är välkommen att kontakta servicepersonalen för frågor eller funderingar beträffande produkten.

Service@pocitron.se eller telefon: 0220-516 00

Produktspecifikationer

Modell: The Bozz

Konfiguration: 2

Namn: Massagestol

Märkspänning: 220-240 V, 50 Hz/60 Hz

Märkeffekt: 220 W

Nominell tid: 20 min

Säkerhetsstruktur: Klass I

Max rekommenderad personvikt: 130 Kg

MATERIAL	PU	LÄDER	TYG	TRÄ